



Porto Alegre, 06 de novembro de 2023.

Para:

Prefeitura Municipal de Morrinhos

EDITAL PREGÃO ELETRÔNICO PARA REGISTRO DE PREÇOS N° 1910.01/2023

PROPOSTA

-216 Material Hospitalar Ltda. – ME

CNPJ: 15631700/0001-21

Inscr. Estadual: 096/3484397

Inscr. Municipal: 604.748.2.3

Endereço: Rua Grão Pará, 216 – Porto Alegre – RS. – CEP: 90850-170

-Responsável Legal para assinatura de Propostas, Declarações e Contratos:

Alexandre Pires Belem, Sócio/Gerente – CPF: 638162880-49 – RG: 1049421223

-Dados Bancários: Banco do Brasil S/A. - Ag.: 353-7 - C/C: 31895-7

Encaminhamos, pela presente, nossa proposta comercial referente ao objeto previsto no procedimento licitatório em epígrafe, declarando que, no preço abaixo ofertado, estão incluídos todos os custos referentes ao cumprimento do objeto, bem como tributos, frete e outros.

Item 12: BALANÇA PEDIÁTRICA DIGITAL, CAPACIDADES 15 KG, DIVISÕES DE 5 G, ESTRUTURA INTERNA EM AÇO CARBONO ACABAMENTO BICROMATIZADO;; e demais especificações conforme o o Edital.

Qtd.: 10 und.

Marca/modelo: Welmy

Preço unitário: R\$ 749,00

Preço total: R\$ 7.490,00

Item 25: CARRINHO DE PARADA

Qtd.: 02 und.

Marca/modelo; Renascer

Preço unitário: R\$ 3.000,00

Preço total: R\$ 6.000,00

Item 60: SUPORTE DE SORO COM RODÍZIOS; ALTURA REGULÁVEL, 4 PÉS PINTADOS C/ RODAS; - ESTRUTURA TUBULAR EM AÇO REDONDO; PÉS COM RODÍZIOS GIRATÓRIOS DE 2"; DIMENSÕES: 2,00M ALTURA X 0,40M LARGURA X 0,40M PROFUNDIDADE.

Qtd.: 08 und.

Marca/modelo; Renascer

Preço unitário: R\$ 179,00

Preço total: R\$ 1.432,00

Prazo de validade da proposta: 90 (noventa) dias.

Prazo de entrega: Conforme Edital.

216 Material hospitalar Ltda. - ME

CNPJ: 15631700/0001-51

Rua Grão Pará, 216 – Porto Alegre – RS. CEP: 90850-170

Fone: 51 3779 5567- E-mail: materialhospitalar216@outlook.com



Material Hospitalar

A handwritten signature in black ink, appearing to read 'Alexandre Pires Belem', with a long horizontal line extending to the right.

Alexandre Pires Belem – Sócio/Gerente –
CPF: 638162880-49 – RG: 1049421223

216 Material hospitalar Ltda. - ME
CNPJ: 15631700/0001-51
Rua Grão Pará, 216 – Porto Alegre – RS. CEP: 90850-170
Fone: 51 3779 5567- E-mail: materialhospitalar216@outlook.com



Porto Alegre, 06 de novembro de 2023.

Para:
Prefeitura Municipal de Morrinhos
EDITAL PREGÃO ELETRÔNICO PARA REGISTRO DE PREÇOS Nº 1910.01/2023

PROPOSTA

-216 Material Hospitalar Ltda. – ME

CNPJ: 15631700/0001-21

Inscr. Estadual: 096/3484397

Inscr. Municipal: 604.748.2.3

Endereço: Rua Grão Pará, 216 – Porto Alegre – RS. – CEP: 90850-170

-Responsável Legal para assinatura de Propostas, Declarações e Contratos:

Alexandre Pires Belem, Sócio/Gerente – CPF: 638162880-49 – RG: 1049421223

-Dados Bancários: Banco do Brasil S/A. - Ag.: 353-7 - C/C: 31895-7

Encaminhamos, pela presente, nossa proposta comercial referente ao objeto previsto no procedimento licitatório em epígrafe, declarando que, no preço abaixo ofertado, estão incluídos todos os custos referentes ao cumprimento do objeto, bem como tributos, frete e outros.

Item 12: BALANÇA PEDIÁTRICA DIGITAL, CAPACIDADES 15 KG, DIVISÕES DE 5 G, ESTRUTURA INTERNA EM AÇO CARBONO ACABAMENTO BICROMATIZADO;; e demais especificações conforme o o Edital.

Qtd.: 10 und.

Marca/modelo: Welmy

Preço unitário: R\$ 749,00

Preço total: R\$ 7.490,00

Item 26: CARRO P/CURATIVO, TOTALMENTE ESMALTADO, PES COM RODÍZIOS GIRATORIOS, 1 TAMPO E 1 PRATELEIRA, COM VARANDAS PROTETORAS EM TODA A VOLTA.

Qtd.: 08 und.

Marca/modelo; Renascer

Preço unitário: R\$ 898,00

Preço total: R\$ 7.184,00

Item 60: SUPORTE DE SORO COM RODÍZIOS; ALTURA REGULÁVEL, 4 PÉS PINTADOS C/ RODAS; - ESTRUTURA TUBULAR EM AÇO REDONDO; PÉS COM RODÍZIOS GIRATÓRIOS DE 2"; DIMENSÕES: 2,00M ALTURA X 0,40M LARGURA X 0,40M PROFUNDIDADE.

Qtd.: 08 und.

Marca/modelo; Renascer

Preço unitário: R\$ 179,00

Preço total: R\$ 1.432,00

Prazo de validade da proposta: 90 (noventa) dias.

Prazo de entrega: Conforme Edital.

216 Material hospitalar Ltda. - ME

CNPJ: 15631700/0001-51

Rua Grão Pará, 216 – Porto Alegre – RS. CEP: 90850-170

Fone: 51 3779 5567- E-mail: materialhospitalar216@outlook.com

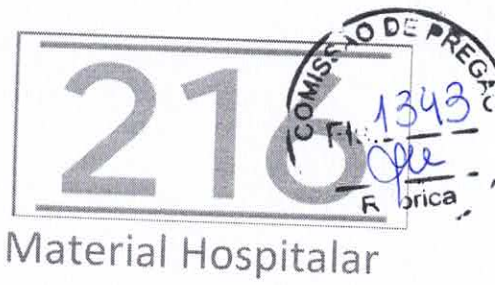

Alexandre Pires Belem – Sócio/Gerente –
CPF: 638162880-49 – RG: 1049421223

216 Material hospitalar Ltda. - ME
CNPJ: 15631700/0001-51
Rua Grão Pará, 216 – Porto Alegre – RS. CEP: 90850-170
Fone: 51 3779 5567- E-mail: materialhospitalar216@outlook.com

CARRO DE EMERGÊNCIA ESMALTADO COM TAMPO INOX

DESCRIÇÃO

- RN1700 - CARRO DE EMERGÊNCIA ESMALTADO, COM SUPORTE P/ MONITOR E TAMPO EM AÇO INOX**
- Estrutura reforçada em tubo de aço quadrado 25x25 x 1,20mm
 - Tampo em chapa de aço inox de 0,80mm de espessura - 430AISI
 - 04 gavetas em chapa de aço sendo a 1ª com divisórias em acrílico
 - Sistema de lacre único para as 04 gavetas
 - Suporte giratório no tampo para acomodação de desfibrilador
 - Suporte para cilindro de O2
 - Filtro de linha com 5 tomadas, com cabo de forma de 800mm de comprimento
 - Suporte de soro 02 ganchos com regulagem de altura (T)
 - Tábua para massagem cardíaca em acrílico
 - Chassi com proteção de borracha em toda a volta
 - Rodízios giratórios de 4" em polipropileno, com sistema de freio na diagonal
 - Acabamento em pintura epóxi, com tratamento ferruginoso
 - Registro MS: 80430259005

DIMENSÕES

Dimensão aproximada: 700 x 500 x 800 mm

OPCIONAIS

RNCP700 - CARRO DE EMERGÊNCIA ESMALTADO, COM SUPORTE P/ MONITOR

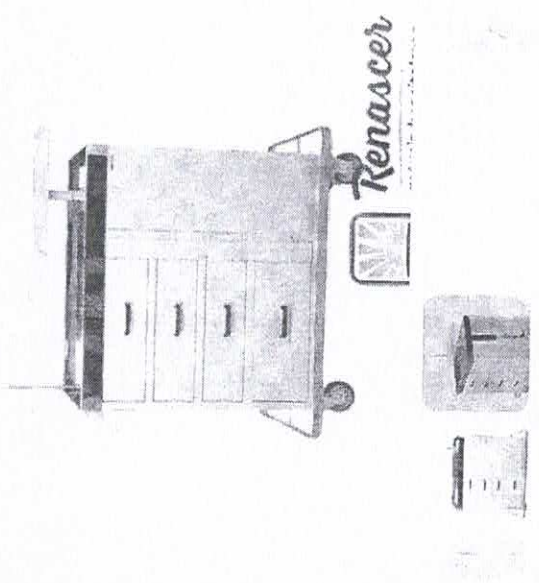

Faça um orçamento

COMISSÃO DE PRE
Fl. 1344
R. Jrica



Consultas / Produtos para Saúde / Produtos para Saúde

Detalhes do Produto

Nome da Empresa	RENASCER IND. E COM. DE MOVEIS HOSPITALARES - EIRELI - EPP		
CNPJ	04.198.372/0001-25	Autorização	8.04.302-5
Produto	FAMÍLIA DE CARROS DE EMERGÊNCIA		

Modelo Produto Médico

RNCP700 CARRO DE EMERGÊNCIA ESMALTADO

RNTI700 CARRO DE EMERGÊNCIA TAMPO INOX

Nome Técnico	Carrinho Terapeutico
Registro	80430259005
Processo	25351.657908/2008-04
Origem do Produto	<ul style="list-style-type: none"> FABRICANTE: RENASCER IND. E COM. DE MOVEIS HOSPITALARES - EIRELI - EPP - BRASIL
Classificação de Risco	I - BAIXO RISCO
Vencimento do Registro	VIGENTE

COMISSÃO DE PREGÃO
Fl: 1346
Fabrica



Renascer Ind. e Com. de Móveis Hospitalares LTDA.

Email: renascer@sercomtel.com.br

Site: www.renascermoveishospitalares.com.br

RN13003 – SUPORTE DE SORO



DESCRIÇÃO

- Base em tubo de aço inox redondo de 5/8
- Haste com pintura eletrostática
- Pés com rodízios de 2" de diâmetro
- 4 ganchos alternados
- Altura regulável por meio de manipulo
- Registro MS: 80430259004
- Dimensões aproximadas:
Base: 340mm X 340mm
Haste: Mínimo de 1000mm e Máximo de 2100 mm

Rua Tereza de Souza, nº. 86 - Pq. Industrial Kiugo Takata - Cep: 86042-390 Londrina/PR - Fone: (43) 33419431

CNPJ: 04.198.372/0001-25 – ICMS: 90.227.124-43

BALANÇA PEDIÁTRICA ELETRÔNICA



3



109 E Polipropileno

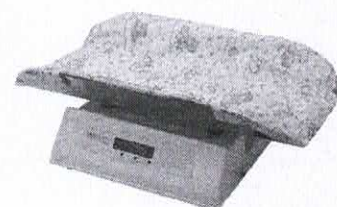

Opcional Almofada



Opcional de Regua Antropométrica
54 cm

Características:

Display em LED vermelho com 06 dígitos, garantindo melhor visibilidade nas informações apresentadas, proporcionando real confiabilidade na leitura do peso.

- Com indicações de função.

Teclado de alta resistência em policarbonato;

Função: TARA até a capacidade máxima da balança;

Fonte de alimentação externa de 90 a 240 VAC com chaveamento automático;

Consumo: 08 VA;

Base em aço carbono, acabamento bicromatizado;

Pés reguláveis em borracha sintética;

Entrada para bateria 12VCC (externa)

Conchas:

Polipropileno: 54 x 29, Almofada opcional

Polipropileno Antropométrica: 54 x 29 ,com faixa de medição de 54 cm.

Inox: 54 x 29 , acompanha almofada.

Acrílico: 54 x 29 ,com faixa de medição de 54 cm.

Confort: Cadeira acolchoada.

Opcionais:

Saída de dados RS 232 para computador.

Bateria Interna de 08 Horas

Acessórios Opcionais:

Cabo Auxiliar para alimentação de energia com bateria externa;
Kit Adaptador RS 232 para USB.

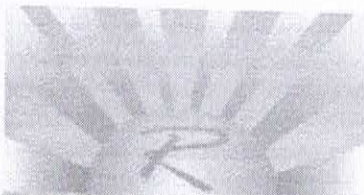

Renascer
Móveis Hospitalares

Renascer Ind. e Com. de Móveis Hospitalares LTDA.

Email: renascer@sercomtel.com.br

Site: www.renascermoveishospitalares.com.br

COMISSÃO DE PREGÃO
Fl: 1348
R. brica

RN04010 – CARRO CURATIVO INOX, COM BALDE E BACIA INOX



Descrição:

- Estrutura tubular esmaltada
- Tampo e prateleira
- Suporte para balde e bacia
- Acompanham 01 balde inox e 01 bacia inox
- Pés com rodízios
- Dimensões aproximadas: 750 x 450 x 800 mm

*Imagem ilustrativa

Rua Tereza de Souza, nº. 86 - Pq. Industrial Kiugo Takata - Cep: 86042-390 Londrina/PR - Fone: (43) 33419431

CNPJ: 04.198.372/0001-25 – ICMS: 90.227.124-43



Consultas / Produtos para Saúde / Produtos para Saúde

Detalhes do Produto

Nome da Empresa	RENASCER IND. E COM. DE MOVEIS HOSPITALARES - EIRELI - EPP		
CNPJ	04.198.372/0001-25	Autorização	8.04.302-5
Produto	FAMÍLIA DE SUPORTES DE SORO		

Modelo Produto Médico

Suporte de Soro Altura Regulável RN13002 (inox, sem rodízios);RN13003 (inox, com rodízios 2");RN13004 (pintura epóxi, haste cromada, sem rodízios);RN13005 (pintura epóxi, haste cromada, com rodízios 2");RN13006 (cromado, sem rodízios);RN13007 (cromado, com rodízios 2");Suporte de Soro de Parede 04 Ganchos RN13008 (cromado);RN13009 (pintura epóxi);RN13010 (inox)Suporte de Soro FixoRN13011 (pintura epóxi, sem rodízios);RN13012 (pintura epóxi, com rodízios 2"); RN13013 (inox, sem rodízios);RN13014 (inox, com rodízios 2");RN13015 (cromado, sem rodízios);RN13016 (cromado, com rodízios 2") .

Nome Técnico	Suporte Para Soro
Registro	80430259004
Processo	25351.683981/2008-23
Origem do Produto	<ul style="list-style-type: none"> FABRICANTE: RENASCER IND. E COM. DE MOVEIS HOSPITALARES - EIRELI - EPP - BRASIL
Classificação de Risco	I - BAIXO RISCO
Vencimento do Registro	VIGENTE



Cirúrgica São Felipe®
Produtos Para Saúde EIRELI

07.626.776/0001-60

CAD. ICMS: 90546235-07

CIRURGICA SAO FELIPE

PRODUTOS PARA SAUDE LTDA

RUA GRAÇA ARANHA, 875 - BRÇÃO 02 - SALA C

VARGEM GRANDE - CEP 83321-020

PINHAIAS - PR

Á

PREFEITURA MUNICIPAL DE MORRINHOS
MORRINHOS - CE

PROPOSTA COMERCIAL REF. AO PREGÃO ELETRÔNICO Nº 1910.01/2023

ABERTURA: 06/11/2023

HORÁRIO: 09:30



Razão Social: Cirúrgica São Felipe Produtos para Saúde LTDA

CNPJ: 07.626.776/0001-60

Sócia: Sra. Maristela Belotto Pelozzo

CPF: 922.630.709-15

RG: 5.916.363-9/SESP/PR

Endereço: Rua Graça Aranha, nº 875, Brção 2, Sala C, Vargem Grande, Pinhais/PR, CEP 83.321-020.

Dados Bancários:

Banco do Brasil

Caixa Econômica Federal

AG nº 1622-5

AG: nº 1630 - OP 003

C/C: 27.649-9

C/C: 2284-8

Tel/ Fax: (41) 3354-1001

e-mail: cirurgicasaofelipe@uol.com.br

Prezados Senhores,

Apresentamos nossa proposta comercial para fornecimento dos itens abaixo discriminados, conforme exigido no Edital de Pregão Eletrônico, que integra o instrumento convocatório da licitação em epígrafe.

Representante Legal: Alairto José Pelozzo

CPF: 747.575.399-91

RG: 5.011.809-6

Banco Bradesco

Banco Itaú

AG: 01205-0

AG: 3701

C/C: 0004333-8

C/C: 33000-7

PROPOSTA DE PREÇOS

ITEM	QTDE	UNID	DESCRIÇÃO	Marca/ Fabricante/ Modelo/ Anvisa nº	PREÇO	
					UNITÁRIO	TOTAL
31	13	UND	DETECTOR FETAL PORTÁTIL DIGITAL LCD COLORIDO E BATERIA RECREGÁVEL, TRANSDUTOR DE ALTA SENSIBILIDADE; COMPACTO, LEVE E FÁCIL OPERAÇÃO; ALTO FALANTE DE ALTA PERFORMANCE; DESIGN ERGONOMICO E COMPARTIMENTO PARA TRANSDUTOR ENTRADA PARA LICA DE OTROLE D GRAVADOR DE SOM OU COMPUTADOR; BOTÃO LIGA/DESLIGA, CONTROLE DE OR DE SON VOLUME E DESLIGAMENTO AUTOMÁTICO; BATERIA INTERNA RECARREGÁVEL E DESTILADOR DE ÁGUA CARREGADOR INTEGRADO AO EQUIPAMENTO.	JUMPER/ ShenZhen Jumper Med. Equip. Co., Ltd.-CHINA, REP. POP/ JPD-100B/ 80901110024	800,00	10.400,00

Rua Graça Aranha, 875 - Barracão 2 Sala C - Vargem Grande Pinhais - CEP 83321-020



Cirúrgica São Felipe®
Produtos Para Saúde EIRELI



07 626.776/0001-60
CNPJ ICMS 90540235-07
CIRURGICA SÃO FELIPE
PRODUTOS PARA SAÚDE LTDA
RUA GRAÇA ARANHA, 875 - BARRACÃO 02 - SALA C
VARGEM GRANDE - CEP 83321-020
PINHAIS - PR

54	2	UND	MONITOR CARDÍACO MULTIPARÂMETROS - TELA DE VISUALIZAÇÃO; PORTÁTIL - COM ALÇA INCORPORADA AO MONITOR; IDENTIFICAÇÃO DO PACIENTE; COMUNICAÇÃO EM REDE; BATERIA INTERNA RECARREGAVEL; ALIMENTAÇÃO: 100 A 240 VAC. AUTOMÁTICO. 6 PARAMETROS VITAIS MONITORADOS DE SÉRIE; ELETROCARDIOGRAMA (ECG); OXIMETRIA DE PULSO (SPO2); PRESSÃO INVASIVA (PNI); TEMPERATURA 2 CANAIS; RESPIRAÇÃO; PARAMETRO OPCIONAIS: PRESSÃO INVASIVA (PI) 2 CANAIS; IMPRESSORA; CAPNOGRAFIA. ITENS INCLUSOS: 01 CABO DE PACIENTE DE 5 VIAS - ECG; 01 SENSOR DE OXIMETRIA DE PULSO SPO2; 01 SENSOR DE TEMPERATURA ESOFÁGICO/RETAL; 01 MANGUITO DE TAMANHO ADULTO; 01 CABO DE FORÇA; 01 BATERIA INTERNA RECARREGÁVEL, MANUAL E CERTIFICADO DE GARANTIA.	CREATIVE/ SHENZHEN CREATIVE IND. CO., LTD. - CHINA, REP. POP/ K12/ 80901110026	6.000,00	12.000,00
VALOR TOTAL DA PROPOSTA POR EXTENSO: vinte e dois mil e quatrocentos reais					TOTAL	22.400,00

Declaramos:

Que concordamos com todas as condições do edital, que todos os produtos cotados possuem garantia de 12 (doze) meses, contra defeitos de fabricação, que estão inclusos no valor acima propostos todas as despesas com mão-de-obra e, todos os tributos e encargos fiscais, sociais, trabalhistas, previdenciários e comerciais e, ainda, os gastos com transporte/frete e acondicionamento dos produtos em embalagens adequadas.

Validade da Proposta: 90 (noventa) dias, o qual será contado a partir da data da sessão pública.

Entrega: Conforme Edital

Pagamento: Conforme Edital



Cirúrgica São Felipe®
Produtos Para Saúde EIRELI

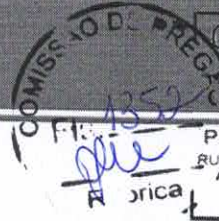

07 626.776/0001-60
ICMS 90546235-07
CIRURGICA SÃO FELIPE
PRODUTOS PARA SAÚDE LTDA
RUA GRAÇA ARANHA, 875 - BARRACÃO 02 - SALA C
VARGEM GRANDE - CEP 83321-020
PINHAIS - PR

DECLARA, que:

- está ciente e concorda com as condições contidas no Edital e seus anexos;
- cumpre os requisitos para a habilitação definidos no Edital e que a proposta apresentada está em conformidade com as exigências editalícias;
- inexistem fatos impeditivos para sua habilitação no certame, ciente da obrigatoriedade de declarar ocorrências posteriores;
- não emprega menor de 18 (dezoito) anos em trabalho noturno, perigoso ou insalubre e não emprega menor de 16 (dezesesseis) anos, nos termos do artigo 7º, XXXIII, da Constituição;
- a proposta foi elaborada de forma independente, nos termos da Instrução Normativa SLTI/MPOG nº 2, de 16 de setembro de 2009;
- não possui, em sua cadeia produtiva, empregados executando trabalho degradante ou forçado, observando o disposto nos incisos III e IV do art. 1º e no inciso III do art. 5º da Constituição Federal;
- conforme disposto no art. 93 da Lei nº 8.213, de 24 de julho de 1991, estou ciente do cumprimento da reserva de cargos prevista em lei para pessoa com deficiência ou para reabilitado da Previdência Social e que, possuo 08 (oito) funcionários em minha empresa.

Pinhais, 06 de novembro de 2023

MARISTELA
BELOTTO
PELOZZO:92
263070915

Assinado de forma
digital por MARISTELA
BELOTTO
PELOZZO:9226307091
5
Dados: 2023.11.06
11:28:34 -03'00'



TÜV NORD

CERTIFICADO DE CONFORMIDADE CERTIFICATE OF CONFORMITY

Solicitante
Applicant Razão Social: Cirúrgica São Felipe Produtos para Saúde Ltda.
Nome Fantasia: Cirúrgica São Felipe
CNPJ 07.626.776/0001-60
Rua Graça Aranha, 875 - Barracão 2, Sala C - Vargem Grande – Pinhais/PR – 83321-020 - Brasil

Fabricante Legal
Legal Manufacturer Shenzhen Creative Industry Co.,Ltd.
Floor 5, BLD 9 BaiWangxin High-Tech industrial park Songbai Road, Xili Street Nanshan District, 518110 – Shenzhen - China

Fabricante Contratado
n.a.

Família de Produto
Product's Family **Monitor Multiparamétrico**
Classe de proteção (IPX): IPX2
Classe de proteção (IEC): I
Grau de Proteção (IEC): BF/CF

Normas
Standards NBR IEC 60601-1:2010+Em1:2016 NBR IEC 80601-2-30:2012 + Em1:2014
NBR IEC 60601-1-2:2017 NBR IEC 60601-2-34:2014
NBR IEC 60601-1-6:2011 + Em1:2020 NBR IEC 60601-2-49:2014
NBR IEC 60601-1-8:2010 + Em1:2014 NBR ISO 80601-2-55:2014
NBR IEC 60601-1-9:2010 + Em1:2014 IEC 80601-2-56:2017
NBR IEC 60601-2-27:2013 ISO 80601-2-61:2017

Regulamento
Regulation Equipamentos Elétricos sob Regime da Vigilância Sanitária
Portaria INMETRO 384 de 18 de dezembro de 2020
Modelo 5 – Ensaio de Tipo/Rotina e Sistema Gestão Qualidade

Data da Auditoria
Audit Date 05/08/2023
Data do Aceite
da Proposta 29/06/2023

Nº Certificado <i>Certificate #</i>	TNBR-30281	Emissão Inicial: <i>First Concession:</i>	05/09/2023
---	-------------------	---	------------

Reginaldo Maia
Diretor Presidente



Barueri, 20/09/2023

A validade deste certificado de conformidade está atrelada à realização das avaliações de manutenção e tratamento de possíveis não conformidades de acordo com as orientações do OCP previstas no RAC específico. Para verificação da condição atualizada de regularidade deste certificado de conformidade deve ser consultado o banco de dados de produtos e serviços certificados do INMETRO.

TÜV NORD Brasil Avaliações da Qualidade Ltda. Al. Madeira, 222 – 3º andar – Barueri – SP – Brasil - 06454-010

www.brtuv.com.br



Certificado de Conformidade válido somente acompanhado das páginas de 1 à 3
Certificate valid accompanied only from pages 1 to 3
Pg.: 1 de 3 - Rev.:01 – 20/09/2023





TÜV NORD

CERTIFICADO DE CONFORMIDADE CERTIFICATE OF CONFORMITY

Nº Certificado **TNBR-30281**
Certificate #

Informações Adicionais *Additional Information*

Marca Comercial <i>Trade Mark</i>	Modelo (Código) <i>Model (Code)</i>	Descrição Técnica <i>Technical Description</i>	Código de Barras <i>Bar Code</i>
Creative	K10 100~240Vac; 60VA; 50/60Hz	O Monitor do Paciente é um instrumento multifuncional projetado para monitorar os sinais fisiológicos vitais de pacientes adultos, pediátricos e neonatais. Com as funções de registro e exibição em tempo real de parâmetros, como ECG, frequência cardíaca (FC), pressão arterial não invasiva (PNI), saturação funcional de oxigênio (SpO2), respiração (RESP), temperatura corporal (TEMP) e bem como as funções de monitoramento opcionais, como concentração expirada de CO2 (EtCO2), pressão arterial invasiva (PI), débito cardíaco (CO), gás anestésico (AG), índice de estado cerebral (CSI) e assim por diante, permitem uma ampla análise das condições fisiológicas do paciente.	6941900604292
	K12 100~240Vac; 60VA; 50/60Hz		6941900604308
	K15 100~240Vac; 60VA; 50/60Hz		6941900604315

Identificação dos laboratórios e relatórios de ensaio:

- IEC 60601-1:2005 + A1:2012 – Shenzhen Huatongwei International Inspection Ltd. - relatório TRS18030094 de 04/07/2018;
- IEC 60601-1-2:2014 – Shenzhen Huatongwei International Inspection Ltd. - relatório TRE18030064 de 27/04/2018;
- IEC 60601-1-6:2010 + A1:2013 – Shenzhen Huatongwei International Inspection Ltd. - relatório TRS18030095 de 04/07/2018;
- IEC 60601-1-8:2006 + Amd1:2012 – Shenzhen Huatongwei International Inspection Ltd. - relatório TRS18030096 de 04/07/2018;
- IEC 60601-2-27:2011 – Shenzhen Huatongwei International Inspection Ltd. - relatórios TRS18030097 de 04/07/2018 e TRE18030064 de 27/04/2018;
- IEC 80601-2-30:2009 + A1:2013 – Shenzhen Huatongwei International Inspection Ltd. - relatórios TRS18030098 de 04/07/2018 e TRE18030064 de 27/04/2018;
- IEC 60601-2-34:2011 – CCIC Southern Electronic Product Testing (Shenzhen) Co., Ltd - relatório SET2018-09721 de 28/03/2018;
- IEC 60601-2-49:2011 – Shenzhen Huatongwei International Inspection Ltd. - relatórios TRS18030101 de 04/07/2018 e TRE18030064 de 27/04/2018;
- ISO 80601-2-56:2017 – Shenzhen Huatongwei International Inspection Ltd. - relatórios TRS18030100 de 04/07/2018 e TRE18030064 de 27/04/2018;

Este certificado está vinculado a um contrato e para o endereço acima citado / This certificate is related to a contract and to the above mentioned address



Certificado de Conformidade válido somente acompanhado das páginas de 1 à 3
Certificate valid accompanied only from pages 1 to 3
Pg.: 2 de 3 - Rev.:01 – 20/09/2023





CERTIFICADO DE CONFORMIDADE
CERTIFICATE OF CONFORMITY

Nº Certificado **TNBR-30281**
Certificate #

Informações Adicionais *Additional Information*

Identificação dos laboratórios e relatórios de ensaio:

- ISO 80601-2-61:2017 – Shenzhen Huatongwei International Inspection Ltd. - relatórios TRS18030099 de 04/07/2018 e TRE18030064 de 27/04/2018;
- IEC 60601-2-55:2011 – Shenzhen Academy of Metrology & Quality Inspection – relatório WT189300925 de 19/11/2018 / Shenzhen Huatongwei International Inspection Ltd. – relatório TRE18030064 de 27/04/2018;

Versão do manual do usuário:

- 3502-2350001 – revisão 2.4;

Versão do projeto:

- CN92710051-407 – revisão 1.2;

Acessórios e partes ensaiadas:

- Cabo ECG, Eléctrodo ECG, Sensor de SpO2, Extensor de cabo sensor de SpO2, Braçadeira pediátrico de PNI de tamanho pequeno (6cm~11cm), Braçadeira pediátrica de PNI de tamanho médio (10cm~19cm), Braçadeira PNI obeso e obeso coxa, Braçadeira de PNI Neonatal, Infantil, Adolescente e Adulto, PNI pediátrica de grande porte Cuff (18cm~26cm), Sensor TEMP, Sensor de temperatura por infravermelho, Sensor de CO2 Mainstream, Adaptador para vias aéreas, Adaptador para vias aéreas de adulto, Adaptador infantil de vias aéreas, Sensor Sidestream de CO2, Kit de linha de amostragem, Tubo de extensão das vias aéreas, Conector em estrela, Cabo de alimentação, Cabo para internet, Papel para impressão.

Software de controle:

- V3.0

Revisão	Data de revisão	Descrição
0	05/09/2023	Emissão inicial
1	20/09/2023	Atualizado versão do manual devido a inclusão de novas figuras e detalhes

Este certificado está vinculado a um contrato e para o endereço acima citado
This certificate is related to a contract and to the above mentioned address

Este certificado se refere a um processo de transferência coberto pelo seguinte cenário:
 Organismo Emissor: NCC (OCP 0034) / Certificado transferido n° NCC 20.06116

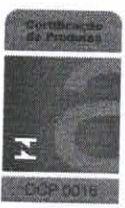

Certificado de Conformidade válido somente acompanhado das páginas de 1 à 3
 Certificate valid accompanied only from pages 1 to 3
 Pg.: 3 de 3 - Rev.:01 – 20/09/2023



**DITIMAR DE OLIVEIRA VASCONCELOS FILHO-EPP**

COMERCIAL NOSSA SENHORA DA APARECIDA

CNPJ: 03.562.872/0001-31 CGF:06.318519-9

AV. ENF JOSE EVANGELISTA DE VASCONCELOS Nº594 CENTRO TIANGUÁ CEARÁ

Ao
PREGOEIRO da
PREFEITURA MUNICIPAL DE MORRINHOS/CE

REF. PREGÃO ELETRÔNICO Nº 1910.01/2023

OBJETO: REGISTRO DE PREÇOS PARA FUTURAS E EVENTUAIS AQUISIÇÕES DE MATERIAL PERMANENTE PARA ATENDER AS NECESSIDADES DA SECRETARIA DE SAÚDE DO MUNICÍPIO DE MORRINHOS - CE

Apresentamos nossa proposta para o fornecimento dos produtos objeto da presente licitação Pregão, na Forma Eletrônica nº 1910.01/2023 acatando todas as estipulações consignadas no respectivo Edital e seus anexos.

1. Identificação do Licitante:

Razão Social: DITIMAR DE OLIVEIRA VASCONCELOS FILHO-EPP

CNPJ: 03.562.872/0001-31 e Inscrição Estadual: 06.318519-9

Endereço completo: AV. ENF JOSE EVANGELISTA DE VASCONCELOS Nº594 CENTRO TIANGUÁ CEARÁ

Banco: Banco do Brasil Agência: 1157-6 Conta Corrente 9559-1

Representante Legal: Ditimar de Oliveira Vasconcelos Filho, Brasileiro, casado, comerciante, portador do

RG: 98028028881 e CPF: 070.863.343-91, residente em Tianguá -Ce.

Fone: (88) 2133-0242

PLANILHA DE PREÇOS PROPOSTOS READEQUADOS

ITEM	ESPECIFICAÇÃO	MARCA/FABRICANTE	UNIDADE	QUANT. TOTAL	PREÇO UNIT. RS	PREÇO TOTAL RS
22	CADEIRAS DE PLÁSTICO SEM BRAÇO - CADEIRA S/BRAÇO; ESTRUTURA EM RESINA SINTÉTICA DE ALTA QUALIDADE - CADEIRA S/BRAÇO; ESTRUTURA EM RESINA SINTÉTICA DE ALTA QUALIDADE; COR BRANCA; SUPORTA PESO DE ATÉ 120KG; DIMENSÕES APROXIMADAS DE (A X L X P) 88 X 50 X 5 CM.	IBAP / IBAP S.A	UNIDADE	20	R\$ 49,00	R\$ 980,00
	Valor unitário:	Quarenta Nove Reais				
	Valor total:	Novecentos Oitenta Reais				
36	FOGÃO 04 BOCAS - CORPO BRANCO, MESA INOX 430 POLIDO, BOCAS 4 BOCAS. DIMENSÕES: (LARGURA 49 CM, ALTURA 85,5 CM, PROFUNDIDADE 63 CM) PESO 18,75 KG. ALIMENTAÇÃO GÁS, QUEIMADORES 3 NORMAIS E 1 FAMÍLIA, TIPO DE ACENDIMENTO AUTOMÁTICO. GARANTIA 12 MESES.	ESMALTEC/ESMLA TEC S.A	UNIDADE	6	R\$ 800,00	R\$ 4.800,00
	Valor unitário:	Oitocentos Reais				
	Valor total:	Quatro Mil Oitocentos Reais				
37	GELÁGUA DE COLUNA - GELAGUA DE COLUNA COM 2 TORNEIRAS CERTIFICADO PELO INMETRO; 7 NÍVEIS DE TEMPERATURA; SISTEMA AUTOMÁTICO DE ABERTURA DO GARRAFÃO O QUE FACILITA A LIMPEZA INTERNA; POSSUI RESERVATÓRIO VEDADO E ALÇAS LATERAIS PARA MELHOR LOCOMOÇÃO; LATERAL EM AÇO INOX ESCOVADO AUMENTANDO DURABILIDADE DO PRODUTO; BAIXO CONSUMO DE ENERGIA; ECOLÓGICAMENTE CORRETO. GÁS NÃO POLUENTE. TERMOSTATO FRONTAL COM CONTROLE GRADUAL DE TEMPERATURA ALTO DESEMPENHO: 3,5 LITROS/HORA DE ÁGUA GELADA (CONFORME NBR 13972);	ESMALTEC/ESMLA TEC S.A	UNIDADE	7	R\$ 770,00	R\$ 5.390,00
	Valor unitário:	Setecentos Setenta Reais				
	Valor total:	Cinco Mil Trezentos Noventa Reais				
42	LIQUIDIFICADOR DOMÉSTICO - LIQUIDIFICADOR - 3 VELOCIDADES ALTURA: 40,00 CM LARGURA: 23,00 CM PROFUNDIDADE: 19,00 CM CORPO DE PLÁSTICO COR BRANCO.	MONDIAL	UNIDADE	10	R\$ 139,00	R\$ 1.390,00
	Valor unitário:	Cento e Trinta Nove Reais				
	Valor total:	Um Mil Trezentos Noventa Reais				
43	LIQUIDIFICADOR INDUSTRIAL - LIQUIDIFICADOR INDUSTRIAL CAPACIDADE DE 06 LITROS COM CORPO E COPO EM INOX. PRINCIPAIS CARACTERÍSTICAS: CAPACIDADE (L): 06 LITROS; POTENCIA: ¼ HP; RPM 3700; FREQUENCIA: 50/60 HZ; VOLTAGEM (V): 110/220 CONSUMO (KWH): 0,75.	JL COLOMBO	UNIDADE	1	R\$ 647,00	R\$ 647,00
	Valor unitário:	Seiscentos Quarenta Sete Reais				
	Valor total:	Seiscentos Quarenta Sete Reais				
52	MESA QUADRADA DE PLÁSTICO - MESA QUADRADA MONOBLOCO 70 X 70 COR BRANCA (QUATRO LUGARES).	IBAP / IBAP S.A	UNIDADE	8	R\$ 59,00	R\$ 472,00
	Valor unitário:	Cinquenta Nove Reais				
	Valor total:	Quatrocentos Setenta Dois Reais				

**DITIMAR DE OLIVEIRA VASCONCELOS FILHO-EPP**

COMERCIAL NOSSA SENHORA DA APARECIDA

CNPJ: 03.562.872/0001-31 CGF:06.318519-9

AV. ENF. JOSE EVANGELISTA DE VASCONCELOS Nº594 CENTRO TIANGUÁ CEARÁ



57	REFRIGERADOR 234 LITROS - REFRIGERADOR COM CONGELADOR EM CHAPA DE AÇO COM CAPACIDADE DE ARMAZENAMENTO DE NO MÍNIMO 234 LITROS; COR BRANCA COM SELO PROCEL A, GRADES REMOVÍVEIS, PRATELEIRAS NA PORTA, RECIPIENTE PARA GUARDAR GELO, PRATELEIRAS REGULÁVEIS, ILUMINAÇÃO INTERNA; GAVETA DE RESFRIAMENTO RÁPIDO, PORTA OVOS, RODÍZIOS, PÉS NIVELADORES, PORTA LATAS, CONTROLE DE TEMPERATURA NA PORTA PARA FACILITAR O AJUSTE DE TEMPERATURA E VOLTAGEM 220V.	ESMALTEC/ESMLA TEC S.A	UNIDADE	11	R\$ 2.129,00	R\$ 23.419,00
Valor unitário:	Dois Mil Cento e Vinte Nove Reais					
Valor total:	Vinte Três Mil Quatrocentos Dezenove Reais					
VALOR TOTAL DOS ITENS R\$	Trinta Sete Mil Noventa Oito Reais					R\$ 37.098,00

Prazo de validade da proposta: 100 (Cem) dias.

Prazo de entrega: Conforme o edital.

Prazo de execução: Conforme o edital.

Nesta oportunidade temos a declarar, sob as penas da lei, que tomamos pleno conhecimento dos produtos objeto desta licitação, e que não possuímos nenhum fato impeditivo para participação deste certame e que nos submetemos a todas as cláusulas e condições previstas neste edital e seus anexos.

Declaramos cumprir plenamente todos os requisitos de habilitação e que nossa proposta está em conformidade com os termos do edital.

Declaramos conhecer os termos do instrumento convocatório que rege a presente licitação.

Prazo de garantia será para todos os itens de acordo com os termos do edital.

Declaramos que nos preços cotados já estão incluídas eventuais vantagens/ou abatimentos, impostos, taxas e encargos sociais, obrigações trabalhistas, previdenciárias, fiscais e comerciais, assim como despesas com transportes e deslocamentos e outras quaisquer que incidam sobre a contratação

Declaramos que nos preços propostos estão incluídas todos os custos operacionais, encargos previdenciários, trabalhistas, tributários, comerciais e quaisquer outros que incidam direta ou indiretamente no fornecimento dos bens.

Declaramos que o objeto cotado atende todas as exigências do Edital e seus anexos, relativa à especificação e características, inclusive técnicas e que estamos em pleno acordo com todas as condições estabelecidas

Declaramos sob as penas da lei, principalmente a disposta no art. 7º da Lei nº 10.520/2002, que satisfaz plenamente todas as exigências habilitatórias previstas no certame, em obediência ao disposto no art. 4º, VII da Lei nº 10.520/2002.

DECLARA, sob as sanções administrativas cabíveis e sob as penas de lei, ser Empresa de Pequeno Porte-EPP, nos termos da legislação vigente, não possuindo nenhum dos impedimentos previsto no § 4º do artigo 3º da Lei complementar nº 123/06.

Declaramos cumprir plenamente todos os requisitos do edital caso venha a deixar de explicitar em nossa proposta.

Proponente: Ditimar de Oliveira Vasconcelos Filho-EPP **CNPJ:** 03.562.872./0001-31

Endereço: Av. Enf. José Evangelista de Vasconcelos **CGF** 06.318.519-9

cidade: Tianguá Ceará nº594 Bairro Seminário

Contato : 88 92088662

Email: ditimarlicit@hotmail.com

Tianguá, Ce 08 de Novembro de 2023.

DITIMAR DE OLIVEIRA VASCONCELOS FILHO

~~PROPRÍETÁRIO~~

CNPJ: 03.562.872/0001-31

CGF: 06.318.519-9

DITIMAR DE OLIVEIRA VASCONCELOS FILHO

Cpf: 070.863.343-91

Proprietário



ANVISA: 80901110026

Especificações técnicas

Aplicação

Adulto, pediátrico e neonatal.
Hospitais, UTI, Centro Cirúrgico, Pronto socorro.

Display

12.1" Colorido (Com opção TFT touch screen)

ECG

Faixa dinâmica de entrada: $\pm (0,5mVp - 5mVp)$
Impedância de entrada: $\geq 10 M\Omega$
Largura da banda: 0,05 - 150Hz (modo diagnóstico)
0,5 - 40Hz (modo monitoramento)
CMRR: 1 - 20Hz (modo operação)
 $\geq 90 Db$ (Diagnóstico)
 $\geq 105 dB$ (monitoramento e operacional)
Sensibilidade: x 1/4, x 1/2, x 1, x 2, x4 e automático
Velocidade de varredura: 6,25mm/s, 12,5mm/s, 25mm/s, 50mm/s
Faixa de medição HR: 15 - 350bpm
Precisão de HR: $\pm 1\%$ ou 1bpm, o que for maior
Função de detecção e rejeição de pulso de marcapasso
Proteção contra descarga de Desfibrilador
Monitorização de ST/QT/QTc
Análise de arritmias

Seguimento ST:

Faixa do seguimento ST: -2,0mV - +2,0mV
Precisão: 0,02mV
Análise do seguimento ST: Em todas as derivações

RESP

Medição por impedância torácica
Faixa de medição: 0 - 150rpm
Resolução: 1 rpm

SpO₂

Especificação Técnica: Método óptico de comprimento de onda duplo
Faixa de medição: 0% - 100%
Precisão: $\pm 2\%$ para a faixa de SpO₂ de 70 a 100%
Faixa de medição de PR: 0 - 300 bpm
Precisão de PR: $\pm 2bpm$ ou $\pm 2\%$ o que for maior
Baixo desempenho de perfusão: $\geq 0,3\%$
Tecnologia: MoveOxy (opcional Nellcor, Masimo)

Pressão não invasiva (PNI)

Especificação Técnica: método oscilométrico.
Tempo de medição: < 30 segundos (manguito adulto)
Faixa de medição de PNI: 0 mmHg - 300 mmHg
Precisão: $\pm 3 mmHg$.
Modo de medição de PNI: Manual, auto, STAT, Mult ciclo
Intervalo de auto medição: 1 - 480 min



TEMP (02 Canais)

Faixa de medição: 0,0 - 50,0°C
Precisão: $\pm 0,1^\circ C$ entre 0°C à 50°C

IBP - Opcional

Especificação Técnica: Transdutor extensômetro
Sensibilidade de entrada: 5µV/V/ mmHg
Faixa de medição: -50 - 360 mmHg
Precisão: $\pm 2\%$ ou $\pm 4\%$ mmHg, o que for maior
Medidas Arteriais: ART, RAP, PA, LAP, CVP, ICP, AUXPI, AUXP2
Calibração: calibração zero
Com opção de medição da variação da Pressão de Pulso (Delta PP)
Opcional de até 04 canais

Capnografia (ETCO₂)

Especificação técnica: Método óptico infravermelho
Modo de amostragem: Sidestream ou Mainstream
Faixa de medição: 0 - 150mmHg
Precisão: 0 - 40mmHg $\pm 2mmHg$
41 - 100mmHg $\pm 5\%$ da leitura
71 - 100mmHg $\pm 8\%$ da leitura
101 - 150mmHg $\pm 10\%$ da leitura
Taxas de fluxo: 50ml/min $\pm 10 ml/min$ (fluxo lateral)

Monitoração do Estado Cerebral (BIS) - Opcional

Sensibilidade ao EEG: $\pm 400\mu V$
Nível de ruído: < 2µVp-p, < 0,4µV rms (1 - 250 Hz) 40dB
CMRR: > 11
Impedância de entrada: > 50 Mohm
CSI e atualização: 0 - 100 filtro 6 - 42 Hz, atualização em 1 seg
% EMG: 0 - 100 (logarítmico)
filtro 75 - 85 Hz, atualização em 1 sec.
%BS: 0 - 100 filter: 2 - 42 Hz, atualização em 1 sec.

Débito cardíaco (C.O.) - Opcional

Faixa de medição da temperatura sanguínea: 23 - 43 °C, precisão: $\pm 0,5^\circ C$
Faixa de medição de temperatura da solução injetada: 0-20 °C, precisão: $\pm 0,5^\circ C$
Faixa de medição: 0,2 - 20 L/min
Precisão: $\pm 0,2 L/min$ ou $\pm 10\%$, o que for maior
Calibração: Calibração zero

Outras Especificações:

Fonte de energia: AC 100V-240V, 50/60Hz, 60VA
Bateria de lítio embutida: Autonomia de 5 horas
Modo alarme: Alarme audio visual de 3 níveis
Dimensões: 310mm x 160mm x 285mm
Peso: 3,850Kg**
Tempo de recarga total da bateria: 3 Horas
Rede: Ethernet
Protocolo H17
USB, RJ45, VGA e HDMI
Tela de OXYCRG
Visualização leito a leito (BED-VIEW)
Visualização de até 13 curvas simultâneas
Alça para transporte

Opcionais:

SunTech NIBP
Impressora térmica
Central de monitoramento
Wi-Fi
Agentes anestésicos
02 Baterias com autonomia superior à 10 horas
Suporte com rodízios
Suporte de parede
Cabo 10 vias

* Acompanha acessórios conforme edital

** Podendo variar de acordo com os acessórios solicitados

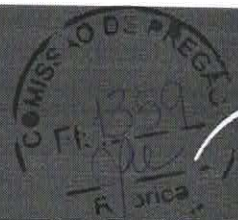

CERTIFICADO DE CONFORMIDADE

CERTIFICATE OF CONFORMITY

Solicitante
Applicant Razão Social: Cirúrgica São Felipe Produtos para Saúde Ltda.
Nome Fantasia: Cirúrgica São Felipe
CNPJ 07.626.776/0001-60
Rua Graça Aranha, 875 - Barracão 2, Sala C - Vargem Grande – Pinhais/PR – 83321-020 - Brasil

Fabricante Legal
Legal Manufacturer Shenzhen Jumper Medical Equipment Co.,Ltd.
D Building, No. 71, Xintian Road, Fuyong Street, Baoan - Shenzhen – Guangdong - China

Fabricante Contratado
n.a.

Família de Produto
Product's Family **Doppler Fetal** Classe de proteção (IEC): II
Classe de proteção (IPX): IPX4 Grau de Proteção (IEC): B

Normas
Standards NBR IEC 60601-1:2010+Em1:2016 NBR IEC 60601-1-9:2014
NBR IEC 60601-1-2:2017 NBR IEC 60601-2-37:2016
NBR IEC 60601-1-6:2011

Regulamento
Regulation Equipamentos Elétricos sob Regime da Vigilância Sanitária
Portaria INMETRO 384 de 18 de dezembro de 2020
Modelo 5 – Ensaio de Tipo/Rotina e Sistema Gestão Qualidade

Data da Auditoria
Audit Date 12/08/2023 **Data do Aceite**
da Proposta 29/06/2023

Nº Certificado <i>Certificate #</i>	TNBR-30285	Emissão Inicial: <i>First Concession:</i>	06/09/2023
---	-------------------	---	------------



Reginaldo Maia
Diretor Presidente

Barueri, 06/09/2023

A validade deste certificado de conformidade está atrelada à realização das avaliações de manutenção e tratamento de possíveis não conformidades de acordo com as orientações do OCP previstas no RAC específico. Para verificação da condição atualizada de regularidade deste certificado de conformidade deve ser consultado o banco de dados de produtos e serviços certificados do INMETRO.

TÜV NORD Brasil Avaliações da Qualidade Ltda. Al. Madeira, 222 – 3º andar – Barueri – SP – Brasil - 06454-010

www.brtuv.com.br



Certificado de Conformidade válido somente acompanhado das páginas de 1 à 3
Certificate valid accompanied only from pages 1 to 3
Pg.: 1 de 3 - Rev.:00 – 06/09/2023

**TÜV NORD**

CERTIFICADO DE CONFORMIDADE CERTIFICATE OF CONFORMITY

Nº Certificado **TNBR-30285**
Certificate #

Informações Adicionais *Additional Information*

Marca Comercial <i>Trade Mark</i>	Modelo (Código) <i>Model (Code)</i>	Descrição Técnica <i>Technical Description</i>	Código de Barras <i>Bar Code</i>
Jumper	JPD-100B	Doppler Fetal fornece funções avançadas de detecção e uma gama completa de sons dos batimentos cardíacos fetais. O produto é usado principalmente para detectar a taxa de batimentos cardíacos fetais e o som dos batimentos cardíacos fetais.	6951740500005
	9.6Vdc; 300 mAh		
	JPD-100E		
	5Vdc; 1180 mAh		

Identificação dos laboratórios e relatórios de ensaio:

- IEC 60601-1: 2005 + CORR. 1 (2006) + CORR. 2 (2007) + AM1 (2012) – Shenzhen Academy of Metrology and Quality Inspection - relatório WT179301036 de 06/07/2018;
- IEC 60601-1-2:2014 – Shenzhen Academy of Metrology and Quality Inspection - relatório WT178007988 de 15/04/2018;
- IEC 60601-2-37: 2007 + AMD1: 2015 – Delta Technology Service (Shenzhen) Co., Ltd. - relatório TR1904180301 de 10/11/2019;

Este certificado está vinculado a um contrato e para o endereço acima citado
This certificate is related to a contract and to the above mentioned address



Certificado de Conformidade válido somente acompanhado das páginas de 1 à 3
Certificate valid accompanied only from pages 1 to 3
Pg.: 2 de 3 - Rev.:00 – 06/09/2023

BRTÜV
TÜV NORD GROUP

CERTIFICADO DE CONFORMIDADE CERTIFICATE OF CONFORMITY

Nº Certificado TNBR-30285
Certificate #



Informações Adicionais *Additional Information*

Versão do manual do usuário:

- JPD-100B – revisão 1.5;
- JPD-100E – revisão 1.2;

Versão do projeto:

- QR-17-11-100B – revisão A/1;
- QR-17-11-100E – revisão A/1;

Acessórios e partes ensaiadas:

- Carregador GM-084100 (100 – 240 V, 50/60 Hz), Manual de instruções, sensor.

Software de controle:

- versão 1.1

Revisão	Data de revisão	Descrição
0	06/09/2023	Emissão inicial

Este certificado está vinculado a um contrato e para o endereço acima citado
This certificate is related to a contract and to the above mentioned address

Este certificado se refere a um processo de transferência coberto pelo seguinte cenário:
Organismo Emissor: NCC (OCP 0034) / Certificado transferido nº NCC 19.06056



Certificado de Conformidade válido somente acompanhado das páginas de 1 à 3
Certificate valid accompanied only from pages 1 to 3
Pg.: 3 de 3 - Rev.:00 – 06/09/2023



Consultas / Produtos para Saúde / Produtos para Saúde

Detalhes do Produto

Nome da Empresa	CIRURGICA SAO FELIPE PRODUTOS PARA SAUDE LTDA		
CNPJ	07.626.776/0001-60	Autorização	8.09.011-1
Produto	MONITOR DO PACIENTE		

Modelo Produto Médico

MONITOR DO PACIENTE K10

MONITOR DO PACIENTE K12

MONITOR DO PACIENTE K15

Tipo de Arquivo	Arquivos	Expediente, data e hora de inclusão
INSTRUÇÕES DE USO OU MANUAL DO USUÁRIO DO PRODUTO	Monitor do Paciente .pdf	0929559/23-1 - 31/08/2023 - 04:02

Nome Técnico	Monitor de Sinais Vitais
Registro	80901110026
Processo	25351.266296/2020-22
Fabricante Legal	<ul style="list-style-type: none">FABRICANTE: SHENZHEN CREATIVE INDUSTRY CO., LTD. - CHINA, REPÚBLICA POPULAR
Classificação de Risco	III - ALTO RISCO
Vencimento do Registro	16/04/2030

Exportar para Excel

Exportar para PDF

Voltar

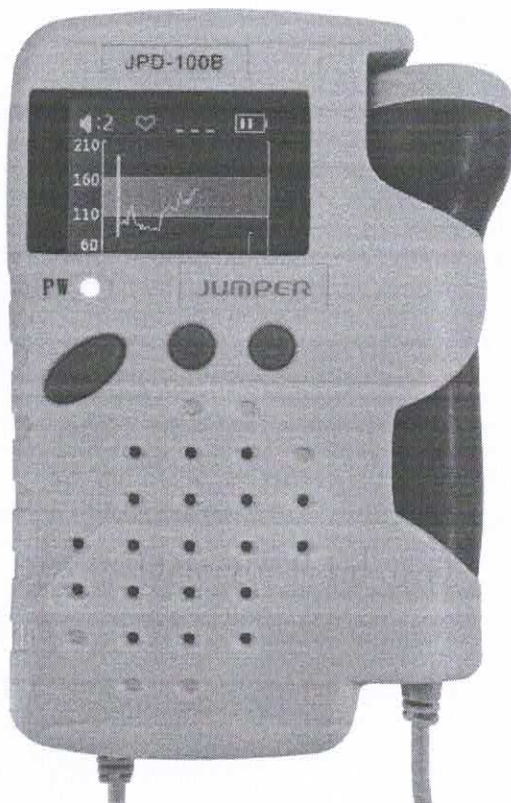

Características

- Modelo JPD 100B
- Faixa de medição FHR 30 - 240 bpm
- Sensibilidade 09 a 12 semanas de gestação
- Display LCD Screen
- Auto falante
- Transdutor 2.5 Mhz (com opção de 2 Mhz e 3 Mhz)
- Forma de exibição numérica e curva
- Transdutor plástico ABS
- Unidade principal plástico ABS
- Sinal de alarme para bradicardia e taquicardia
- Grau de proteção IPX4
- Saída para fone de ouvido, gravador de som ou computador
- Botão liga/desliga
- Desligamento automático após 1 minuto sem detecção
- Controle de volume
- Fonte de alimentação: pilhas AA ou bateria recarregável com carregador bivolt automatico
- Dimensões 128mm x 91,5mm x 37,5mm
- USB
- Peso \pm 190 5g

Opcional

- Base de mesa
- Fone de ouvido
- Estojo

Acompanha

- 01 Transdutor
- 01 Manual de instruções

Certificados

- ABNT NBR IEC 60601-1: 2010 + Emenda IEC: 2012
- ABNT NBR IEC 60601-1 - 2: 2017
- ABNT NBR IEC 60601-1 - 6: 2011
- ABNT NBR IEC 60601-1 - 9: 2014
- ABNT NBR IEC 60601-1 - 2 - 37: 2016
- ANVISA: 80901110024



Consultas / Produtos para Saúde / Produtos para Saúde

Detalhes do Produto

Nome da Empresa	CIRURGICA SAO FELIPE PRODUTOS PARA SAUDE LTDA		
CNPJ	07.626.776/0001-60	Autorização	8.09.011-1
Produto	Doppler Fetal		

Modelo Produto Médico

JPD-100B

JPD-100E

Tipo de Arquivo	Arquivos	Expediente, data e hora de inclusão
INSTRUÇÕES DE USO OU MANUAL DO USUÁRIO DO PRODUTO	IFU Doppler JPD-100E.pdf	0609590/23-5 - 15/06/2023 - 02:07
INSTRUÇÕES DE USO OU MANUAL DO USUÁRIO DO PRODUTO	IFU JPD-100B.pdf	0609590/23-5 - 15/06/2023 - 02:07

Nome Técnico	Monitor Fetal
Registro	80901110024
Processo	25351.012527/2020-80
Fabricante Legal	<ul style="list-style-type: none">FABRICANTE: ShenZhen Jumper Medical Equipment Co.,Ltd. - CHINA, REPÚBLICA POPULAR
Classificação de Risco	II - MEDIO RISCO
Vencimento do Registro	VIGENTE

Exportar para Excel

Exportar para PDF

Voltar



A PREFEITURA MUNICIPAL DE MORRINHOS – CE

EDITAL
PREGÃO ELETRÔNICO Nº 1910.01/2023
PROPOSTA COMERCIAL DE PREÇOS

Apresentamos nossa proposta para prestação dos serviços objeto da presente licitação Pregão, na Forma Eletrônica nº 1910.01/2023 acatando todas as estipulações consignadas no respectivo Edital e seus anexos.

NOME DA EMPRESA: INOVA TECH INFORMATICA LTDA
CNPJ E INSCRIÇÃO ESTADUAL: 28.706.488/0001-96 / 26.036.051-1
REPRESENTANTE E CARGO: FRANCIELI BAGATOLI / REPRESENTANTE LEGAL
NÚMERO DA CARTEIRA DE IDENTIDADE: 4.935.722
NÚMERO DO CPF: 069.220.449-08
ENDEREÇO: RUA ÂNGELO BONIN, Nº 495 – SALA 04, BARRA DO LOBO, TAIÓ/SC, CEP: 89.190-000
NÚMERO TELEFONE: (47) 3919-0060
AGÊNCIA E Nº DA CONTA BANCÁRIA: BANCO DO BRASIL (001) / 5456-9 / 16.735-5 (financeiro@infoinovatech.com.br)
E-MAIL PARA SOLICITAÇÕES DE FORNECIMENTO: pedidos@infoinovatech.com.br

ITEM	QUANTIDADE	UNIDADE	DESCRIÇÃO	MARCA / MODELO	VALOR UNITÁRIO (R\$)	VALOR TOTAL (R\$)
53	04	UNIDADE	MICROONDAS - MICRO-ONDAS 30LITROS COMPACTO BRANCO 220V - VOLTAGEM: 220V. ESPECIFICAÇÕES: POTÊNCIA: 501W A 900W.	MIDEA / MXSA 35B2	R\$ 756,00	R\$ 3.024,00
					VALOR TOTAL R\$	3.024,00

VALOR TOTAL POR EXTENSO: R\$ 3.024,00 (TRÊS MIL E VINTE E QUATRO REAIS).

CONDIÇÕES GERAIS:

- Declaramos para todos os efeitos legais que, ao apresentar esta proposta, com os preços e prazos acima indicados, estamos de pleno acordo com as condições gerais e especiais estabelecidas para esta licitação, as quais nos submetemos incondicional e integralmente.
- Os valores apresentados englobam todos os custos operacionais de atividade, incluindo despesas de frete, seguro, combustível, custos que abrangem todos os tributos (impostos, taxas, emolumentos, contribuições fiscais e para fiscais), fornecimento de mão de obra especializada, leis sociais, administração, lucros, equipamentos e ferramental, transporte de matéria e de pessoal e qualquer outra despesa não especificada neste edital.
- Finalmente, declaramos que temos pleno conhecimento de todos os aspectos relativos à licitação em causa e nossa plena concordância com as condições estabelecidas no Edital da licitação e seus Anexos.

Rua Ângelo Bonin, nº 495 – Sala 04, Barra do Lobo, Taió/SC, CEP: 89.190-000;
CNPJ: 28.706.488/0001-96; I.M: 700294; I.E: 26.036.051-1; Telefone (47) 3919-0060; E-mail jurídico: juridico@infoinovatech.com.br
E-mail atas/contratos: doc@infoinovatech.com.br E-mail pedidos/orçamentos: pedidos@infoinovatech.com.br

FRANCIELI
BAGATOLI:06
922044908

Assinado de forma digital por FRANCIELI BAGATOLI:06922044908
Dados: 2023.11.06 11:59:13 -03'00'



PRAZO DE GARANTIA: A garantia será de 12 (doze) meses, a contar do recebimento definitivo do objeto pela Contratante.

PRAZO DE ENTREGA: Os bens licitados deverão ser entregues no prazo máximo de 20 (vinte) dias úteis, a contar da expedição da ORDEM DE FORNECIMENTO pela administração, no almoxarifado da Secretaria de Origem ou em local determinado na ORDEM DE FORNECIMENTO/AUTORIZAÇÃO DE FORNECIMENTO, das 08h00min às 12h00min local.

VALIDADE DA PROPOSTA COMERCIAL: 90 (noventa) dias contados a partir da data da sessão pública do Pregão.

CONDIÇÕES DE PAGAMENTO: O prazo para pagamento será de até 30 (trinta) dias consecutivos, a contar da data do atesto da Nota Fiscal/Fatura, mediante Ordem Bancária em conta corrente ou por meio de Ordem Bancária para pagamento de faturas com código de barras, de acordo com as exigências administrativas em vigor.

Obs.: E-mail geral para envio de pedidos, dúvidas e demais questionamentos: pedidos@infoinovatech.com.br

E-mail destinado somente ao envio de Atas, Contratos, Aditivos e dúvidas sobre documentações: doc@infoinovatech.com.br
Peço por gentileza para atentar-se aos e-mails para que não ocorram divergências.

TAIÓ - SC, 06 DE NOVEMBRO DE 2023.

FRANCIELI
BAGATOLI:06
922044908

Assinado de forma digital
por FRANCIELI
BAGATOLI:06922044908
Dados: 2023.11.06
11:59:30 -03'00'

Rua Ângelo Bonin, nº 495 – Sala 04, Barra do Lobo, Taió/SC, CEP: 89.190-000;
CNPJ: 28.706.488/0001-96; I.M: 700294; I.E: 26.036.051-1; Telefone (47) 3919-0060; E-mail juridico: juridico@infoinovatech.com.br
E-mail atas/contratos: doc@infoinovatech.com.br E-mail pedidos/orçamentos: pedidos@infoinovatech.com.br

AO PREGOEIRO DA COMISSÃO PERMANENTE DE LICITAÇÃO
PREFEITURA MUNICIPAL DE MORRINHOS/CE
PREGÃO ELETRÔNICO Nº 1910.01/2023
SESSÃO DE DISPUTA DE PREÇOS: 06/11/2023 09:30

OBJETO: REGISTRO DE PREÇOS PARA FUTURAS E EVENTUAIS AQUISIÇÕES DE MATERIAL PERMANENTE PARA ATENDER AS NECESSIDADES DA SECRETARIA DE SAÚDE DO MUNICÍPIO DE MORRINHOS - CE.

APRESENTAMOS A VOSSAS SENHORIAS NOSSA PROPOSTA DE PREÇOS, CONFORME PLANILHA ABAIXO, REFERENTE AO PREGÃO ELETRÔNICO Nº 1910.01/2023, CUJO OBJETO É A REGISTRO DE PREÇOS PARA FUTURAS E EVENTUAIS AQUISIÇÕES DE MATERIAL PERMANENTE PARA ATENDER AS NECESSIDADES DA SECRETARIA DE SAÚDE DO MUNICÍPIO DE MORRINHOS - CE, CONFORME ESPECIFICAÇÕES CONTIDAS NO TERMO DE REFERÊNCIA, ANEXO 1, PARTE INTEGRANTE DESTES PROCESSOS:

A EMPRESA JBR DISTRIBUIDORA E SERVIÇOS EIRELI, CNPJ: 41.380.220/0001-75, SITUADA A RUA JOÃO TOMÉ, Nº 432, -BAIRRO: MONTE CASTELO - CEP: 60.325-220- FORTALEZA-CE, NESTE ATO REPRESENTADO POR SEU REPRESENTANTE LEGAL: CLYSTENES JALBER V DE SOUZA, BRASILEIRO, CASADO, PROPRIETÁRIO, RG: 99002076330 SSP CE, CPF: 967.221.773-00 FONE/FAX: TIM 85 99815-9239 WHATSAPP - E-MAIL: JBRDISTRIBUIDORA26@GMAIL.COM, PODENDO FORMULAR LANCES, NEGOCIAR PREÇOS E PRATICAR TODOS OS ATOS INERENTES AO CERTAME, INCLUSIVE INTERPOR E DESISTIR DE RECUSOS EM TODAS AS FASES LICITATÓRIAS, EM ATENÇÃO. FORTALEZA-CEARÁ

PROPOSTA DE PREÇOS								
ITEM	MARCA	DESCRIÇÃO	UNID	QUANTIDA DE	VALOR UNIT	VL UNIT EXTENSO	VALOR TOTAL	VL TOTAL EXTENSO
1	EXBOM	ANTENA PARA TV DIGITAL	UNIDADE	8	R\$ 200,00	DUZENTOS REAIS	R\$ 1.600,00	MIL E SEISCENTOS REAIS
6	RM	ARMÁRIO DE AÇO DE 2 PORTAS -COM AS SEGUINTE CARACTERÍSTICAS: CONFECCIONADO EM CHAPA DE AÇO #26 (0,45) NORMALIZADA LAMINADA A FRIO NAS LATERAIS, NO FUNDO E PORTAS.	UNIDADE	40	R\$ 980,00	NOVECIENTOS E OITENTA REAIS	R\$ 39.200,00	TRINTA E NOVE MIL E DUZENTOS REAIS
34	RM	ESTANTE DE AÇO DE 6 PRATELEIRAS COM AS SEGUINTE CARACTERÍSTICAS: PRATELEIRAS EM CHAPA DE AÇO # 26 (0,45MM) MEDINDO DE 30MM(A) X 915MM(L) X 300MM(P)	UNIDADE	26	R\$ 370,00	TREZENTOS E SETENTA REAIS	R\$ 9.620,00	NOVE MIL, SEISCENTOS E VINTE REAIS
35	MODELO	FOCO DE LUZ CIRÚRGICO E GINECOLÓGICO, BIVOLT, HASTE SUPERIOR FLEXÍVEL, PEDESTAL COM HASTE INFERIOR, PINTURA EM EPÓXI, ILUMINAÇÃO EM LED.	UNIDADE	10	R\$ 388,00	TREZENTOS E OITENTA REAIS	R\$ 3.880,00	TRÊS MIL, OITOCENTOS E OITENTA REAIS
38	PHANTUM	IMPRESSORA A LASER - IMPRESSORA MULTIFUNCIONAL LASER COM AS SEGUINTE ESPECIFICAÇÕES:TECNOLOGIA DE IMPRESSÃO LASER; POSSUIR VISOR LCD COM 5 LINHAS E 22 CARACTERES;	UNIDADE	14	R\$ 2.200,00	DOIS MIL E DUZENTOS REAIS	R\$ 30.800,00	TRINTA MIL E OITOCENTOS REAIS
47	MODELO	MESA AUXILIAR EM AÇO INOX, ESTRUTURA EM TUBOS REDONDOS DE 1" DE DIÂMETRO E PAREDE DE 1,2 MM EM AÇO INOXIDÁVEL POLIDO ESPELHADO, TAMPA EM CHAPA DE AÇO POLIDO ESPELHADO	UNIDADE	12	R\$ 700,00	SETECENTOS REAIS	R\$ 8.400,00	OITO MIL E QUATROCENTOS REAIS
50	RM	MESA DUAS GAVETAS - MESA COM DUAS GAVETAS MEDINDO 1200MMX600X750MM. TAMPO E CORPO MACIÇOS CONFECCIONADOS EM MDP COM REVESTIMENTO MELAMINICO EM AMBAS AS FACES.	UNIDADE	34	R\$ 480,00	QUATROCENTO S E OITENTA REAIS	R\$ 16.320,00	DEZESSEIS MIL, TREZENTOS E VINTE REAIS
56	POSITIVO	NOTEBOOK - NOTEBOOK COM AS SEGUINTE CARACTERÍSTICAS: PROCESSADOR CORE I3 DE 2 GHZ E 3M CACHE; MEMÓRIA RAM 4 GB DDR SDRAM; HD 500 GB OU SSD INTERNO COM CAPACIDADE MÍNIMA DE 240GB;;	UNIDADE	14	R\$ 2.400,00	DOIS MIL E QUATROCENTO S REAIS	R\$ 33.600,00	TRINTA E TRÊS MIL E SEISCENTOS REAIS
58	BRITANIA	SANDUICHEIRA - SANDUICHEIRA - CARACTERÍSTICAS MÍNIMAS: COM FUNÇÃO GRILL, CAPACIDADE PARA PREPARO SIMULTÂNEO DE NO MÍNIMO 04 (QUATRO) SANDUICHES	UNIDADE	12	R\$ 250,00	DUZENTOS E CINQUENTA REAIS	R\$ 3.000,00	TRÊS MIL REAIS
62	HQ	TELEVISOR 32 POLEGADAS - TV LED DE 32" FULL HD SMART COM CONVERSOR DIGITAL INTEGRADO (DTV), ENTRADA USB, 3 ENTRADAS HDMI, ENTRADA PARA COMPUTADOR RS-232C,	UNIDADE	10	R\$ 1.200,00	MIL E DUZENTOS REAIS	R\$ 12.000,00	DOZE MIL REAIS
63	VENTISOL	VENTILADOR DE PAREDE - VENTILADOR DE PAREDE TUFÃO 60 CM PRETO BIVOLT - OSCILAÇÃO PARA DIREITA E ESQUERDA, PODE SER INCLINADA PARA FRENTE E ATRÁS, GRADE REMOVÍVEL; 200W; TRÊS PÁS; TRÊS VELOCIDADES; COR PRETO.	UNIDADE	22	R\$ 220,00	DUZENTOS E VINTE REAIS	R\$ 4.840,00	QUATRO MIL, OITOCENTOS E QUARENTA REAIS

VALOR GLOBAL DA PROPOSTA: R\$ 163.260,00 (CENTO E SESSENTA E TRÊS MIL, DUZENTOS E SESSENTA REAIS)

PRAZO DE VALIDADE DA PROPOSTA NÃO INFERIOR A 90 (NOVENTA) DIAS CORRIDOS, A CONTAR DA DATA DA SUA ABERTURA.
PRAZO DE ENTREGA: ATE 20 (VINTE) DIAS, OU CONFORME EDITAL
FORMA DE PAGAMENTO: ATÉ 30 (TRINTA) DIAS, OU CONFORME EDITAL

RUA JOÃO TOMÉ, 432, MONTE CASTELO- FORTALEZA/CE
CNPJ: 41.380.220/0001-75
FONE: 85 99815-9239

PRAZO DE GARANTIA: CONFORME EDITAL OU ATÉ 12 (DOZE) MESES.
PRAZO DE EXECUÇÃO: CONFORME EDITAL.

O LICITANTE DECLARA QUE TEM O PLENO CONHECIMENTO, ACEITAÇÃO E CUMPRIRÁ TODAS AS OBRIGAÇÕES CONTIDAS NO ANEXO I - PROJETO BÁSICO/TERMO DE REFERÊNCIA DESTE EDITAL. INDEPENDENTE DE DECLARAÇÃO EXPRESSA, FICA SUBENTENDIDA QUE NO VALOR PROPOSTO ESTÃO INCLuíDAS TODAS AS DESPESAS NECESSÁRIAS À EXECUÇÃO/ENTREGA DO SERVIÇOS/BENS/PRODUTOS, INCLUSIVE AS RELACIONADAS COM; ENCARGOS SOCIAIS, TRABALHISTAS, PREVIDENCIÁRIOS E OUTROS; TRIBUTOS, TAXAS E TARIFAS, EMOLUMENTOS, LICENÇAS, ALVARÁS, MULTAS E/OU QUALQUER INFRAÇÕES; SEGURO EM GERAL, DA INFORTUNÍSTICA E DE RESPONSABILIDADE CIVIL PARA QUAISQUER DANOS E PREJUÍZOS CAUSADOS À CONTRATANTE E/OU A TERCEIROS, GERADOS DIRETA OU INDIRETAMENTE PELA EXECUÇÃO DOS SERVIÇOS, INCLUSIVE A MARGEM DE LUCRO.

DECLARA, QUE TEM PLENO CONHECIMENTO, ACEITAÇÃO E CUMPRIRÁ TODAS AS OBRIGAÇÕES CONTIDAS NO ANEXO I- TERMO DE REFERÊNCIA.

NESTA OPORTUNIDADE, TEMOS A DECLARAR, SOB AS PENAS DA LEI, QUE TOMAMOS PLENO CONHECIMENTO DOS PRODUTOS OBJETO DESTA LICITAÇÃO, E QUE NÃO POSSUÍMOS NENHUM FATO IMPEDITIVO PARA PARTICIPAÇÃO DESTE CERTAME E QUE NOS SUBMETEMOS A TODAS AS CLÁUSULAS E CONDIÇÕES PREVISTAS NESTE EDITAL E SEUS ANEXOS

DECLARA, PARA EFEITO DO CUMPRIMENTO AO ESTABELECIDO NO INCISO VII, DO ART. 4º, DA LEI FEDERAL Nº 10.520, DE 17/07/2002, SOB AS PENAS DA LEI QUE CUMPRE PLENAMENTE OS REQUISITOS DE HABILITAÇÃO EXIGIDOS NO EDITAL, E QUE SUA PROPOSTA ESTÁ EM CONFORMIDADE COM AS EXIGÊNCIAS DO PRESENTE PROCESSO LICITATÓRIO, CIENTE DA OBRIGATORIEDADE DE DECLARAR OCORRÊNCIAS POSTERIORES NOS TERMOS DO ART. 32, § 2º, DA LEI Nº 8.666/93 BEM COMO TODAS AS CLÁUSULAS E CONDIÇÕES PREVISTAS NESTE EDITAL.

DECLARA, PARA OS DEVIDOS FINS DE DIREITO, ESPECIALMENTE PARA FINS DE PROVA EM PROCESSO LICITATÓRIO Nº 1910.01/2023, JUNTO A PREFEITURA MUNICIPAL DE MORRINHOS, ESTADO DO CEARÁ, SOB AS PENALIDADES CABÍVEIS QUE É MICROEMPRESA OU EMPRESA DE PEQUENO PORTE, NOS TERMOS DO ENQUADRAMENTO PREVISTO NA LEI COMPLEMENTAR Nº. 123/2006, DE 14 DE DEZEMBRO DE 2006, CUJO TERMOS DECLAROU CONHECER NA ÍNTEGRA, E ESTÁ APTA, PORTANTO, A EXERCER O DIREITO DE PREFERÊNCIA COMO CRITÉRIO DE DESEMPATE NO CERTAME EM EPIGRAFE.

DECLARAMOS QUE ESTAMOS EM SITUAÇÃO REGULAR PERANTE A FAZENDA ESTADUAL, A SEGURIDADE SOCIAL E FUNDO DE GARANTIA POR TEMPO DE SERVIÇO, ATENDENDO TAMBÉM AS EXIGÊNCIAS DO PRESENTE EDITAL QUANTO À HABILITAÇÃO JURÍDICA E QUALIFICAÇÕES TÉCNICA E ECONÔMICO-FINANCEIRA.

CASO NOS SEJA ADJUDICADO O CONTRATO, INFORMAMOS QUE O SR. CLYSTENES JALBER VIEIRA DE SOUZA, PORTADOR DO CPF/MF Nº 967.221.773-00 E, DA C.I. Nº 99002076330, É O NOSSO REPRESENTANTE E ESTÁ DEVIDAMENTE AUTORIZADO E CREDENCIADO PARA RECEBER QUAISQUER COMUNICAÇÕES RELACIONADAS COM O INSTRUMENTO CONTRATUAL.

FINALIZANDO, AFIRMAMOS ESTAR DE PLENO ACORDO COM TODAS AS CONDIÇÕES ESTABELECIDAS NO EDITAL DA LICITAÇÃO E SEUS ANEXOS

FORTALEZA- CE, 08 DE NOVEMBRO DE 2023.

JBR DISTRIBUIDORA E SERVIÇOS
LTDA:41380220000175

Assinado de forma digital por JBR DISTRIBUIDORA E SERVIÇOS
LTDA:41380220000175

JBR DISTRIBUIDORA E SERVIÇOS EIRELI
CLISTENES JALBER VIEIRA DE SOUZA
PROPRIETÁRIO
RG 99002076330 SSP-CE,
CPF: 967.221.773-00

AO PREGOEIRO DA COMISSÃO PERMANENTE DE LICITAÇÃO
PREFEITURA MUNICIPAL DE MORRINHOS/CE
PREGÃO ELETRÔNICO Nº 1910.01/2023
SESSÃO DE DISPUTA DE PREÇOS: 06/11/2023 09:30

OBJETO: REGISTRO DE PREÇOS PARA FUTURAS E EVENTUAIS AQUISIÇÕES DE MATERIAL PERMANENTE PARA ATENDER AS NECESSIDADES DA SECRETARIA DE SAÚDE DO MUNICÍPIO DE MORRINHOS - CE.

APRESENTAMOS A VOSSAS SENHORIAS NOSSA PROPOSTA DE PREÇOS, CONFORME PLANILHA ABAIXO, REFERENTE AO PREGÃO ELETRÔNICO Nº 1910.01/2023, CUJO OBJETO É A REGISTRO DE PREÇOS PARA FUTURAS E EVENTUAIS AQUISIÇÕES DE MATERIAL PERMANENTE PARA ATENDER AS NECESSIDADES DA SECRETARIA DE SAÚDE DO MUNICÍPIO DE MORRINHOS - CE, CONFORME ESPECIFICAÇÕES CONTIDAS NO TERMO DE REFERÊNCIA, ANEXO 1, PARTE INTEGRANTE DESTES PROCESSOS:

A EMPRESA JBR DISTRIBUIDORA E SERVIÇOS EIRELI, CNPJ: 41.380.220/0001-75, SITUADA A RUA JOÃO TOMÉ, Nº 432, -BAIRRO: MONTE CASTELO - CEP: 60.325-220- FORTALEZA-CE, NESTE ATO REPRESENTADO POR SEU REPRESENTANTE LEGAL: CLYSTENES JALBER V DE SOUZA, BRASILEIRO, CASADO, PROPRIETÁRIO, RG: 99002076330 SSP CE, CPF: 967.221.773-00 FONE/FAX: TIM 85 99815-9239 WHATSAPP - E-MAIL: JBRDISTRIBUIDORA26@GMAIL.COM, PODENDO FORMULAR LANCES, NEGOCIAR PREÇOS E PRATICAR TODOS OS ATOS INERENTES AO CERTAME, INCLUSIVE INTERPOR E DESISTIR DE RECURSOS EM TODAS AS FASES LICITATÓRIAS, EM ATENÇÃO. FORTALEZA-CEARÁ

ITEM	MARCA	DESCRIÇÃO	UNID	QUANTIDADE	VALOR DE COMPRA	ICMS	FRETE	CUSTO TOTAL	VALOR UNIT READ	VALOR TOTAL READ	LUCRO
35	MODELO	FOCO DE LUZ CIRÚRGICO E GINECOLÓGICO, BIVOLT, HASTE SUPERIOR FLEXÍVEL, PEDESTAL COM HASTE INFERIOR, PINTURA EM EPÓXI, ILUMINAÇÃO EM LED.	UNIDADE	10	R\$ 245,00	R\$ 14,70	R\$ 7,35	R\$ 267,05	R\$ 388,00	R\$ 3.880,00	45,20%

PRAZO DE VALIDADE DA PROPOSTA NÃO INFERIOR A 90 (NOVENTA) DIAS CORRIDOS, A CONTAR DA DATA DA SUA ABERTURA.
PRAZO DE ENTREGA: ATE 20 (VINTE) DIAS, OU CONFORME EDITAL
FORMA DE PAGAMENTO: ATÉ 30 (TRINTA) DIAS, OU CONFORME EDITAL
PRAZO DE GARANTIA: CONFORME EDITAL OU ATE 12 (DOZE) MESES.
PRAZO DE EXECUÇÃO: CONFORME EDITAL.

O LICITANTE DECLARA QUE TEM O PLENO CONHECIMENTO, ACEITAÇÃO E CUMPRIRÁ TODAS AS OBRIGAÇÕES CONTIDAS NO ANEXO I - PROJETO BÁSICO/TERMO DE REFERÊNCIA DESTES EDITAIS. INDEPENDENTE DE DECLARAÇÃO EXPRESSA, FICA SUBENTENDIDA QUE NO VALOR PROPOSTO ESTÃO INCLUÍDAS TODAS AS DESPESAS NECESSÁRIAS À EXECUÇÃO/ENTREGA DOS SERVIÇOS/BENS/PRODUTOS, INCLUSIVE AS RELACIONADAS COM; ENCARGOS SOCIAIS, TRABALHISTAS, PREVIDENCIÁRIOS E OUTROS; TRIBUTOS, TAXAS E TARIFAS, EMOLUMENTOS, LICENÇAS, ALVARÁS, MULTAS E/OU QUALQUER INFRAÇÕES; SEGURO EM GERAL, DA INFORTUNISTICA E DE RESPONSABILIDADE CIVIL PARA QUAISQUER DANOS E PREJUÍZOS CAUSADOS À CONTRATANTE E/OU A TERCEIROS, GERADOS DIRETA OU INDIRETAMENTE PELA EXECUÇÃO DOS SERVIÇOS, INCLUSIVE A MARGEM DE LUCRO.

DECLARA, QUE TEM PLENO CONHECIMENTO ,ACEITAÇÃO E CUMPRIRA TODAS AS OBRIGAÇÕES CONTIDAS NO ANEXO I- TERMO DE REFERENCIA.

NESTA OPORTUNIDADE, TEMOS A DECLARAR, SOB AS PENAS DA LEI, QUE TOMAMOS PLENO CONHECIMENTO DOS PRODUTOS OBJETO DESTA LICITAÇÃO, E QUE NÃO POSSUÍMOS NENHUM FATOS IMPEDITIVO PARA PARTICIPAÇÃO DESTES CERTAME E QUE NOS SUBMETEMOS A TODAS AS CLÁUSULAS E CONDIÇÕES PREVISTAS NESTE EDITAL E SEUS ANEXOS

DECLARA, PARA EFEITO DO CUMPRIMENTO AO ESTABELECIDO NO INCISO VII, DO ART. 4º, DA LEI FEDERAL Nº 10.520, DE 17/07/2002, SOB AS PENAS DA LEI QUE CUMPRE PLENAMENTE OS REQUISITOS DE HABILITAÇÃO EXIGIDOS NO EDITAL, E QUE SUA PROPOSTA ESTÁ EM CONFORMIDADE COM AS EXIGÊNCIAS DO PRESENTE PROCESSO LICITATÓRIO, CIENTE DA OBRIGATORIEDADE DE DECLARAR OCORRÊNCIAS POSTERIORES NOS TERMOS DO ART. 32, § 2º, DA LEI Nº 8.666/93 BEM COMO TODAS AS CLÁUSULAS E CONDIÇÕES PREVISTAS NESTE EDITAL.

DECLARA, PARA OS DEVIDOS FINS DE DIREITO, ESPECIALMENTE PARA FINS DE PROVA EM PROCESSO LICITATÓRIO Nº 1910.01/2023, JUNTO A PREFEITURA MUNICIPAL DE MORRINHOS, ESTADO DO CEARÁ, SOB AS PENALIDADES CABÍVEIS QUE É MICROEMPRESA OU EMPRESA DE PEQUENO PORTE, NOS TERMOS DO ENQUADRAMENTO PREVISTO NA LEI COMPLEMENTAR Nº. 123/2006, DE 14 DE DEZEMBRO DE 2006, CUJO TERMOS DECLARO CONHECER NA ÍNTEGRA, E ESTÁ APTA, PORTANTO, A EXERCER O DIREITO DE PREFERÊNCIA COMO CRITÉRIO DE DESEMPATE NO CERTAME EM EPÍGRAFE.

DECLARAMOS QUE ESTAMOS EM SITUAÇÃO REGULAR PERANTE A FAZENDA ESTADUAL, A SEGURIDADE SOCIAL E FUNDO DE GARANTIA POR TEMPO DE SERVIÇO, ATENDENDO TAMBÉM AS EXIGÊNCIAS DO PRESENTE EDITAL QUANTO À HABILITAÇÃO JURÍDICA E QUALIFICAÇÕES TÉCNICA E ECONÔMICO-FINANCEIRA.

CASO NOS SEJA ADJUDICADO O CONTRATO, INFORMAMOS QUE O SR. CLYSTENES JALBER VIEIRA DE SOUZA, PORTADOR DO CPF/MF Nº 967.221.773-00 E, DA C.I. Nº 99002076330, É O NOSSO REPRESENTANTE E ESTÁ DEVIDAMENTE AUTORIZADO E CREDENCIADO PARA RECEBER QUAISQUER COMUNICAÇÕES RELACIONADAS COM O INSTRUMENTO CONTRATUAL

FINALIZANDO, AFIRMAMOS ESTAR DE PLENO ACORDO COM TODAS AS CONDIÇÕES ESTABELECIDAS NO EDITAL DA LICITAÇÃO E SEUS ANEXOS.

FORTALEZA- CE ,08 DE NOVEMBRO DE 2023.

JBR DISTRIBUIDORA E
SERVICOS
LTDA:41380220000175

Assinado de forma digital
por JBR DISTRIBUIDORA E
SERVICOS
LTDA:41380220000175

JBR DISTRIBUIDORA E SERVIÇOS EIRELI
CLISTENES JALBER VIEIRA DE SOUZA
PROPRIETÁRIO

RG 99002076330 SSP-CE,
CPF: 967.221.773-00

RUA JOÃO TOMÉ, 432, MONTE CASTELO- FORTALEZA/CE
CNPJ: 41.380.220/0001-75
FONE: 85 99815-9239



**MINISTÉRIO DO DESENVOLVIMENTO, INDÚSTRIA E
COMÉRCIO EXTERIOR-MDIC**

**INSTITUTO NACIONAL DE METROLOGIA, NORMALIZAÇÃO E
QUALIDADE INDUSTRIAL- INMETRO**

Portaria Inmetro/Dimel nº 198 , de 20 de julho de 2007.

O Diretor de Metrologia Legal do Instituto Nacional de Metrologia, Normalização e Qualidade Industrial - Inmetro, no exercício da delegação de competência outorgada pelo Senhor Presidente do Inmetro, através da Portaria nº 257, de 12 de novembro de 1991, conferindo-lhe as atribuições dispostas no subitem 4.1, alínea "g", da Regulamentação Metrológica aprovada pela Resolução nº 11, de 12 de outubro de 1988, do Conmetro,

Considerando os elementos constantes do processo Inmetro nº 52600 013572/2007, apresentados pela firma requerente Marcos Ribeiro & Cia Ltda.;

Considerando o resultado da análise realizada por este Instituto.

Resolve:

Art.1º - Autorizar a inclusão dos modelos constantes do quadro anexo à presente Portaria, na Portaria Inmetro/Dimel nº 187, de 12 de setembro de 2006.

Art. 2º - A presente autorização está condicionada à manutenção das demais exigências constantes da respectiva portaria de aprovação de modelo.

Art. 3º - Esta portaria entra em vigor na data de sua publicação.

MAURÍCIO MARTINELLI RÉCHE
Diretor Substituto de Metrologia Legal do Inmetro



Quadro anexo a Portaria

Modelo	Classe de Exatidão	Carga Máxima (Max) (kg)	Valor de Divisão de Verificação (e) (kg)	Carga Mínima (Min) (kg)	Dimensões do Dispositivo Receptor de Carga comprimento(c) x largura (l) (mm)
P150C		150	0,1	2	250 a 600 x 250 a 600
P180C		180			
P200C		200			
P300C		300			
P150M		150			
P180M		180			
P200M		200			



**MINISTÉRIO DO DESENVOLVIMENTO, INDÚSTRIA E
COMÉRCIO EXTERIOR - MDIC
INSTITUTO NACIONAL DE METROLOGIA, NORMALIZAÇÃO E
QUALIDADE INDUSTRIAL - INMETRO
Portaria INMETRO /DIMEL Nº 187, de 12 de setembro de 2006.**

O Diretor de Metrologia Legal do Instituto Nacional de Metrologia, Normalização e Qualidade Industrial - Inmetro, no exercício da delegação de competência outorgada pelo Senhor Presidente do Inmetro, através da Portaria nº 257, de 12 de novembro de 1991, conferindo-lhe as atribuições dispostas no subitem 4.1, alínea "g", da regulamentação metrológica aprovada pela Resolução nº 11, de 12 outubro de 1988, do CONMETRO, resolve:

Aprovar, para uso exclusivo de pesagem de pessoas, os modelos P150M, P180M, P200M, P150C, P180C e P200C de instrumento de pesagem não automático, de equilíbrio automático, eletrônico, digital, classe de exatidão **III**, marca LIDER, bem como as instruções que devem ser observadas quando da realização das verificações metrológicas.

1 CARACTERÍSTICOS DOS MODELOS:

1.1 Fabricante: Marcos Ribeiro & Cia Ltda.

Endereço: Avenida Jorge Mellem Rezek – Bairro Industrial

CEP: 16075-405, Araçatuba, SP

1.2 Descrição: Instrumento de pesagem de funcionamento não automático, de equilíbrio automático, eletrônico, digital, constituído basicamente por dispositivo receptor de carga (plataforma), dispositivo de equilíbrio de carga, composto por 1(uma) célula de carga e dispositivo indicador contendo um mostrador.

1.3 Marca: LIDER

1.4 Modelo, classe de exatidão, carga máxima, valor de divisão de verificação, efeito máximo de tara, carga mínima e dimensões do dispositivo receptor de carga, constantes do quadro abaixo:

Modelo	Classe de Exatidão	Carga Máxima (Max) kg	Valor de Divisão de Verificação (e) kg	Carga Mínima (Min) kg	Efeito Máximo de Tara kg	Dimensões do Dispositivo Receptor de Carga comprimento(c) x largura (l) mm x mm
P150M	III	150	0,05	1	150	300 a 600 x 300 a 600
P180M	III	180	0,05	1	180	
P200M	III	200	0,05	1	200	
P150C	III	150	0,05	1	150	
P180C	III	180	0,05	1	180	
P200C	III	200	0,05	1	200	

1.5 Dispositivo indicador: Eletrônico digital, modelo LD 1050, marca LIDER, cujas características e indicações principais estão conforme a Portaria Inmetro/Dimel nº 085/2004, de aprovação do referido modelo.

1.6 Legendas: Conforme o especificado na respectiva portaria de aprovação de modelo do dispositivo indicador, referida no subitem 1.5, naquilo que for aplicável.

1.7 Dispositivos complementares:

Conforme o especificado na respectiva portaria de aprovação de modelo do dispositivo indicador, referida no subitem 1.5, naquilo que for aplicável.

2 FORMA, DIMENSÕES E QUALIDADE DOS MATERIAIS:

2.1 Conforme memorial descritivo e desenhos constantes do processo nº 52600 45333/2006-04.

3 RESTRIÇÕES:

3.1 Os modelos, a que se refere a presente portaria, terão uso exclusivo para a pesagem de pessoas.

3.2 Conforme o especificado na respectiva portaria de aprovação de modelo do dispositivo indicador referida no subitem 1.5, naquilo que for aplicável.

4 INSCRIÇÕES OBRIGATÓRIAS:

4.1 Os modelos, a que se refere a presente portaria, devem trazer, em local de fácil visibilidade, as seguintes inscrições:

- marca ou nome do fabricante;
- endereço do fabricante;
- designação do modelo;



- d) número de série e ano de fabricação;
- e) número da portaria de aprovação de modelo;
- f) classe de exatidão, na forma: **III**;
- g) carga máxima, na forma: Max...;
- h) carga mínima, na forma: Min....;
- i) valor de divisão de verificação, na forma: e=....;
- j) limites particulares de temperatura, na forma: 10°C / 40°C; e,
- k) uso exclusivo para pesagem de pessoas.

4.2 As inscrições relativas às alíneas "g", "h" e "i", do subitem 4.1, devem constar no instrumento, próximas à indicação do resultado da pesagem, conforme o estabelecido no subitem 7.1.4 do regulamento técnico metrológico, aprovado pela Portaria Inmetro nº 236/94, sendo que a inscrição relativa à alínea "k" deve constar perto do mostrador.

5 CONTROLE METROLÓGICO:

5.1 Verificações e erros máximos admitidos: Conforme Portaria Inmetro nº 236/94 e normas de procedimentos pertinentes.

5.2 Marca de verificação: Identificadora do órgão metrológico e do ano de execução da verificação deve ser aposta no instrumento em local apropriado e visível, sem que seja necessário deslocar o instrumento quando em uso, em conformidade com o estabelecido no subitem 7.2 do regulamento técnico metrológico, aprovado pela Portaria Inmetro nº 236/94.

5.3 Marca de selagem: Nas verificações, serão selados os pontos indicados no desenho anexo à presente portaria.

6 DESENHOS ANEXOS À PRESENTE PORTARIA:

6.1 Vista frontal dos modelos P150C, P180C e P200C.

6.2 Vista lateral dos modelos P150C, P180C e P200C.

6.3 Vistas superior e laterais dos modelos P150M, P180M e P200M.

6.4 Perspectiva e vista lateral com detalhe do plano de selagem do dispositivo indicador dos modelos P150M, P180M, P200M, P150C, P180C e P200C.

6.5 Vista da placa de identificação dos modelos P150M, P180M, P200M, P150C, P180C e P200C.

7 ENTRADA EM VIGOR:

7.1 Esta portaria entra em vigor na data de sua assinatura e terá validade de 10 (dez) anos.

ROBERTO LUIZ DE LIMA GUIMARÃES
Diretor de Metrologia Legal

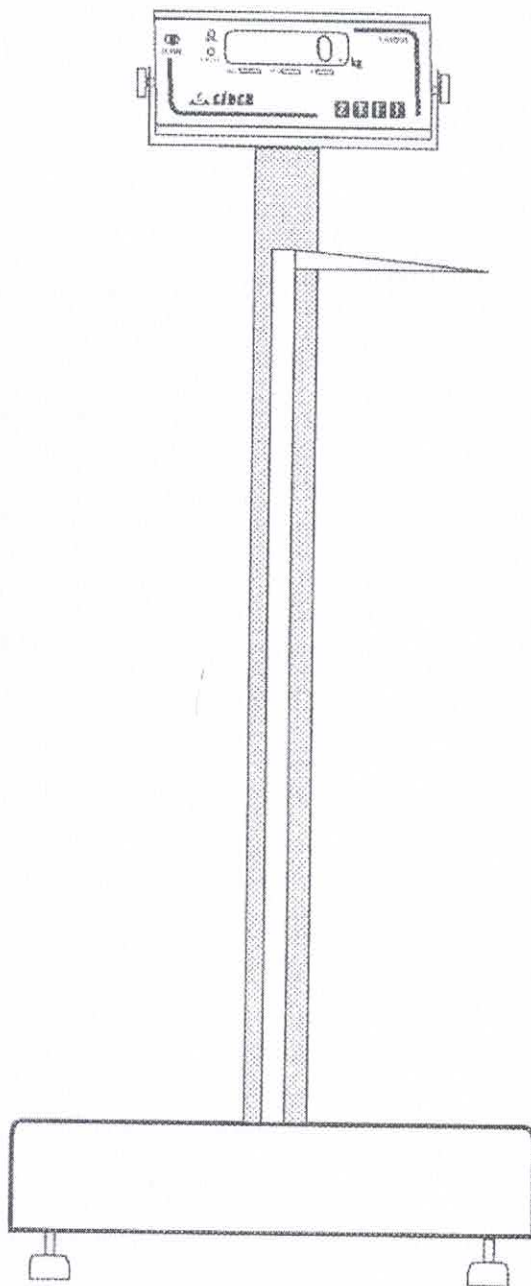

DESENHO ANEXO À PORTARIA INMETRO/DIMEL Nº 187 DE 12 DE setembro DE 2006

	FABRICANTE:	MARCOS RIBEIRO & CIA LTDA.	COTAS EM:
	VISTA FRONTAL DOS MODELOS P150C, P180C E P200C.		ESCALA:
			ANEXO: 01

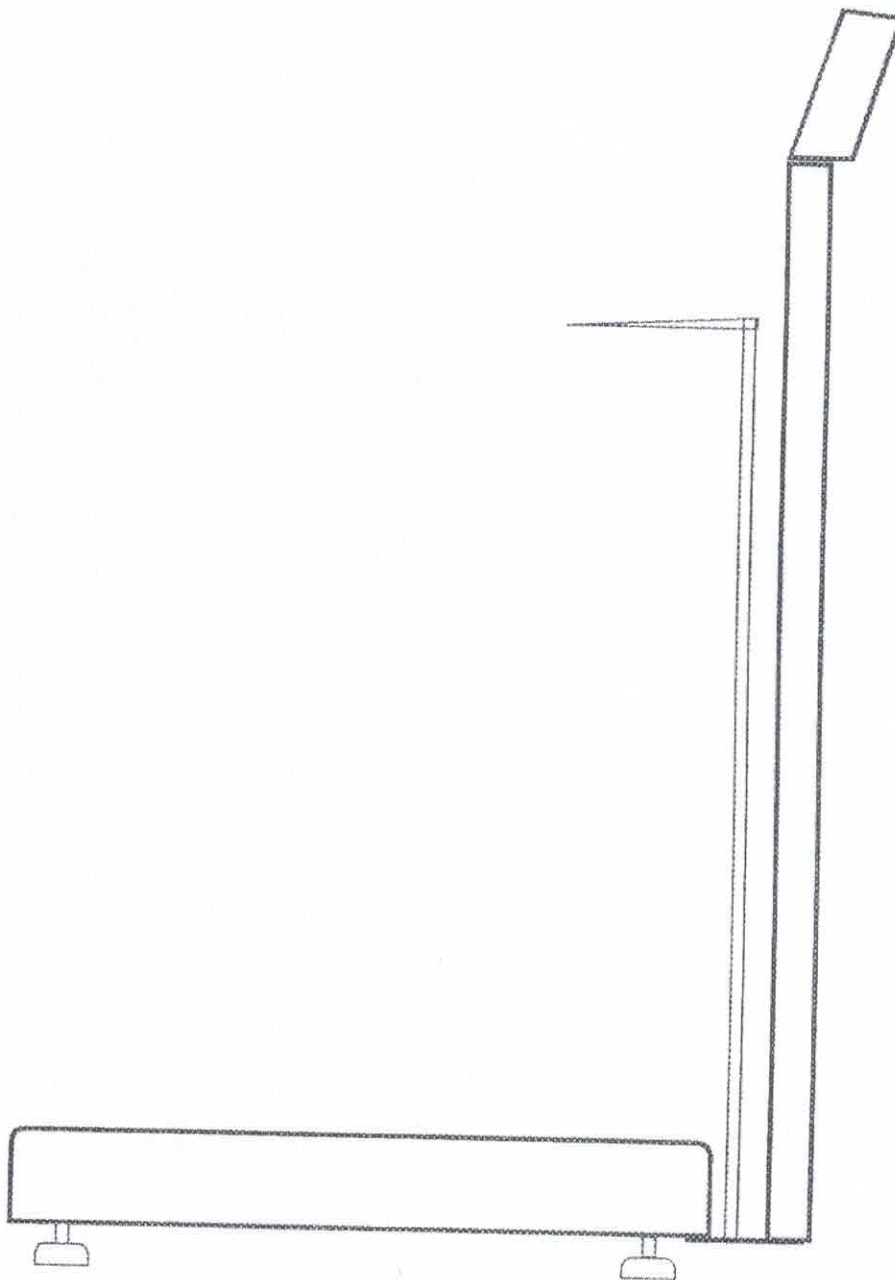

DESENHO ANEXO À PORTARIA INMETRO/DIMEL Nº 187 DE 12 DE setembro DE 2006

	FABRICANTE: MARCOS RIBEIRO & CIA LTDA.	COTAS EM:
	VISTA LATERAL DOS MODELOS P150C, P180C E P200C.	ESCALA:
		ANEXO: 02

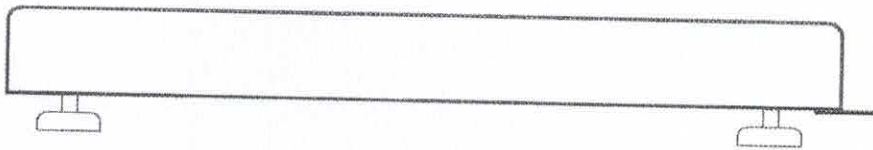
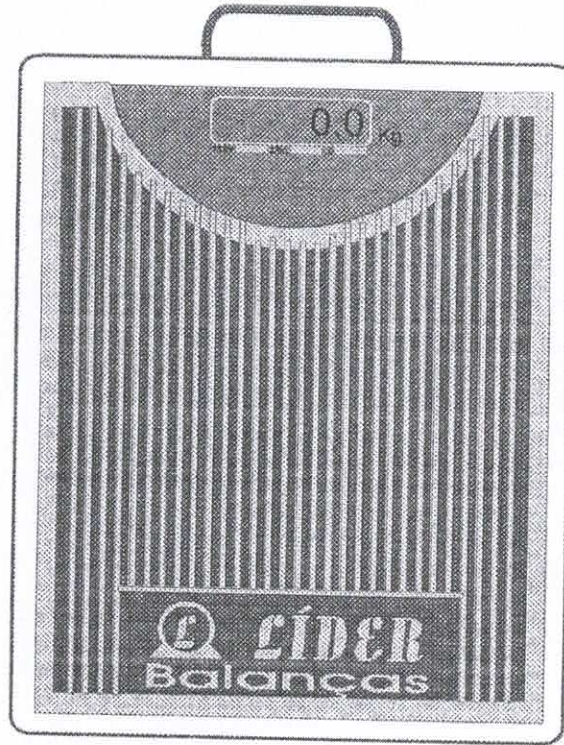

DESENHO ANEXO À PORTARIA INMETRO/DIMEL Nº 187 DE 12 DE setembro DE 2006



FABRICANTE:

MARCOS RIBEIRO & CIA LTDA.

COTAS EM:

VISTAS SUPERIOR E LATERAIS DOS MODELOS P150M,
P180M E P200M.

ESCALA:

ANEXO:
03

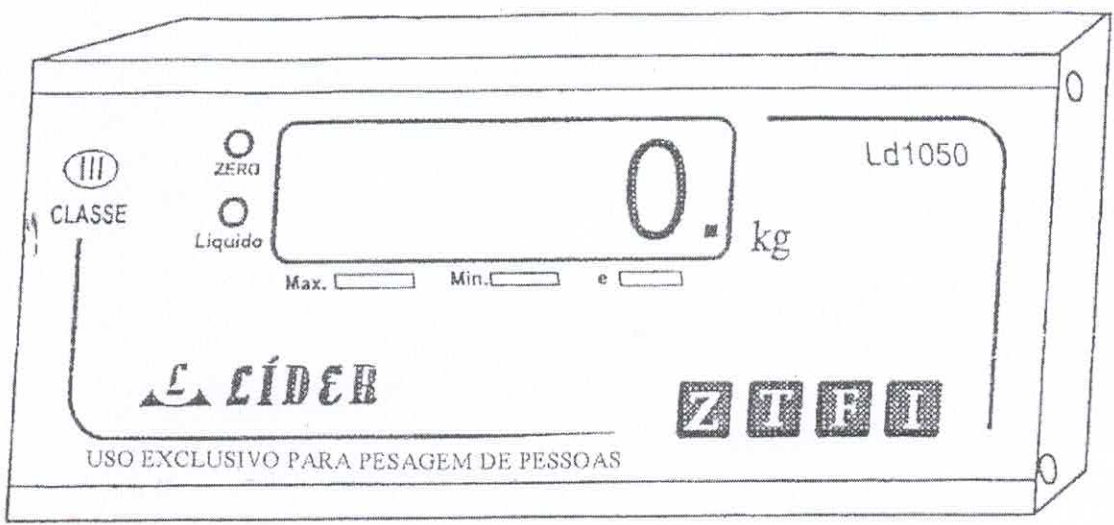

DESENHO ANEXO À PORTARIA INMETRO/DIMEL Nº 187 DE 12 DE setembro DE 2006

	FABRICANTE: MARCOS RIBEIRO & CIA LTDA.	COTAS EM:
	PERSPECTIVA E VISTA LATERAL COM DETALHE DO PLANO DE SELAGEM DO DISPOSITIVO INDICADOR DOS MODELOS P150M, P180M, P200M, P150C, P180C E P200C.	ESCALA:
		ANEXO: 04

LIDER Balanças Eletrônicas
 Marcos Ribeiro & Cia Ltda
 Av. Jorge Mellem Rezek 3411 Fone (18) 36236325 Araçatuba SP.
 Inc. 177.139.644.117 cnpj. 46.686.119/0001-60

MARCA MODELO

N. SERIE ANO FAB.

Max. Min. e

10°C/40°C Portaria INMETRO base

USO EXCLUSIVO PARA PESAGEM DE PESSOAS CLASSE III

DESENHO ANEXO À PORTARIA INMETRO/DIMEL Nº 187 DE 12 DE setembro DE 2006

	FABRICANTE:	MARCOS RIBEIRO & CIA LTDA.	COTAS EM:
	VISTA DA PLACA DE IDENTIFICAÇÃO DOS MODELOS P150M, P180M, P200M, P150C, P180C E P200C.		ESCALA:
			ANEXO: 05



Imagem meramente ilustrativa.

A Líder Balanças traz a linha P150C/P180C/P200C/P300C, a qual é composta de balança digital e antropômetro, um produto de alta tecnologia, excelente qualidade e confiabilidade, além de possuir grande facilidade de uso e precisão. Nosso produto foi criado obedecendo as mais rigorosas normas técnicas e está aliado a uma experiência no mercado de mais de seis décadas, dedicadas exclusivamente à medição de massa e aplicadas à satisfação das necessidades de nossos clientes.

As balanças P150C/P180C/P200C/P300C são compostas por um sistema eletrônico dedicado a operações de pesagem. A medição de altura é realizada através de régua antropométrica, indicada para uso em pessoas, sendo de fabricação totalmente nacional. Ela é ideal para ser utilizada em clínicas médicas, farmácias, drogarias, hospitais, academias, residências, etc.

É um equipamento construído com, célula de carga central, com 5 limitadores de proteção contra sobrecarga podendo chegar até 150% da capacidade sem danos ao sensor, o sistema conta com correção automática de temperatura, inibindo totalmente possíveis erros na medição. É um produto fabricado em aço carbono, equipada com pés de borracha ajustáveis ao solo, display de LED vermelho ou LCD de fácil leitura, 6 dígitos e 14,2mm estão presentes inúmeros recursos de software totalmente configuráveis.

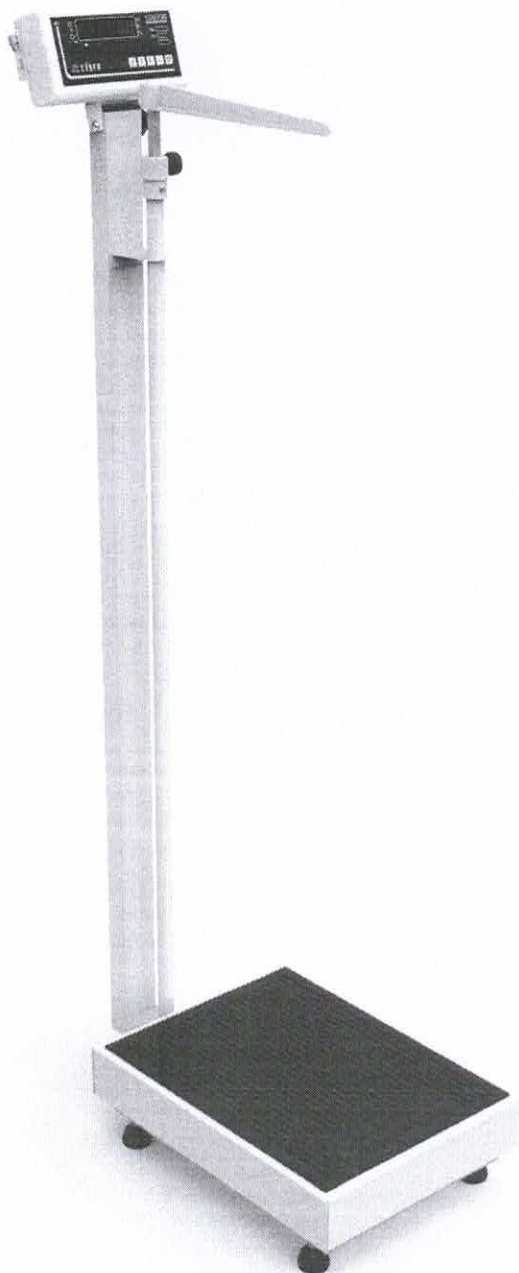
P150C/P180C/P200C/P300C balança antropométrica, para 150 a 300kg

Principais benefícios

- Facilidade de instalação e operação;
- Sistema de medida de peso central que minimiza o erro de canto e a variação de peso com a temperatura;
- Simplicidade, robustez e baixo custo de manutenção;
- Baixo consumo de energia;
- Assistência técnica em todo o Brasil;

Este produto foi desenvolvido sob um rigoroso critério de precisão, conforme Portaria 236/94 do INMETRO e foi projetado para acelerar o ritmo e desempenho de trabalhos com cuidados de animais em consultórios, clínicas e haras, com absoluta segurança e confiabilidade, podendo atender a todas as demandas e necessidades, possuindo ainda diversas funções automáticas, as quais agilizam ainda mais os processos, tornando as tarefas do dia a dia mais rápidas e precisas.

Especificações Gerais		
Classe de exatidão	Classe III, conforme portaria 236/94 do INMETRO.	
Divisão mínima	50 a 100g	
Capacidade	Modelo P150C 150kg; Modelo P180C 180kg; Modelo P200C 200kg; Modelo P300C 300kg;	
Display	Tipo Led 6 dígitos, 7 segmentos mais ponto decimal. Dimensões do dígito 14,2mm x 9,8mm; Tipo LCD* (liquid cristal display) 6 dígitos, 7 segmentos mais ponto decimal. Dimensões do dígito 15mm x 7,0mm;	
Indicador	Com acabamento em ABS ou aço inoxidável*, com as seguintes dimensões: A 95 x L 185 x P 47 (Versão em ABS) A 93 x L 182 x P 47 (Versão em aço inoxidável*) A = Altura, L = Largura e P = Profundidade.	
Acabamento/Estrutura	Fabricada em aço carbono ou em aço inoxidável* 304 com piso em borracha antiderrapante, sistema de controle (terminal) em ABS ou aço inoxidável* 304, possuindo ainda a régua antropométrica com escala de 1,00m a 2,10m, conforme detalhes abaixo, podendo ainda ser personalizada conforme as necessidades dos clientes.	
	Indicador	Com acabamento em ABS ou aço inoxidável* 304, com as seguintes dimensões: A 95 x L 185 x P 47 (Versão em ABS) A 93 x L 182 x P 47 (Versão em aço inoxidável*) A = Altura, L = Largura e P = Profundidade.
	Teclado	Membrana com 4 teclas de fácil digitação, resistência mecânica > 1.000.000 toques por tecla + tecla/botão liga-desliga.
	Coluna*	Coluna com 1m* de comprimento.
	Base	A 120 x L 300 x P 400 até A 120 x L 500 x P 600 (em aço carbono ou inoxidável* 304); A = Altura, L = Largura e P = Profundidade. Nota: Conforme a tabela de dimensões no final deste folder, sendo que outras medidas podem ser feitas de acordo com a solicitação e necessidades do cliente.
	Plataforma	A plataforma de pesagem é feita em PP (polipropileno), porém, pode ser aço carbono* ou aço inoxidável* 304, todas com piso em borracha antiderrapante.
	Braço antropométrico	Em PP (polipropileno).
	Régua antropométrica	Em aço carbono ou alumínio*.
Pintura	Quando com partes em aço carbono, com pintura na cor branca sem textura ou pintura eletrostática na cor cinza* claro (texturizada). Demais cores ou personalizações no produto podem ser feitas sob consulta.	
Pés	Pés com sistema de regulagem de altura, visando um perfeito nivelamento do produto.	
Grau de Proteção	IP40 (NBR6146).	
Alimentação	Alimentação universal (90 ~ 240Vca, 50/60Hz), consumo de 1,5W. Alimentação com bateria* (consumo de 7W, durante o carregamento), consultar a fabricação.	
Bateria*	Bateria interna de 3,6V @ com autonomia de bateria de 50 horas.	
Condições ambientais	Temperatura de operação -10° ~ 50°C Umidade relativa do ar 10% ~ 95% sem condensação	
Peso total	30kg;	
Altura total do conjunto	1300mm (1,30m), com o braço antropométrico recolhido.	
Indicações	Zero, líquido, bateria* e valor medido.	
Aprovação	Lacre de segurança emitido pelo INMETRO.	

* Itens opcionais e fornecidos conforme as necessidades do cliente.





Características de Software e Funções

Manutenção de Zero	Auto Zero ao ligar
Sistema de pesagem	Possui o sistema de medida de peso central, o qual minimiza o erro de canto e variações de peso com a variação da temperatura.
Função mamãe bebê	Com esta função, o primeiro peso a subir na balança é zerado e o indicador de TARA fica ligado, assim que o segundo peso "entra" na pesagem o mesmo passa a ser exibido no display, sendo o processo reiniciado assim que o peso total é removido da balança.
Sobrepeso	Indicação de sobrecarga, quando o peso estiver acima da capacidade máxima calibrada mais nove divisões.
Subpeso	Indicação de subcarga, quando o peso estiver abaixo da capacidade máxima negativa calibrada, o display irá indicar subcarga.
Som do painel*	Função configurável*, que permite habilitar ou não o som emitido ao serem pressionadas as teclas do painel.
Tara	Possui as funções de Tara manual e automática.
Tipo de operação	Pesagem contínua ou Tara automática.

Itens Opcionais

Display	Tipo LED na montagem convencional, com possibilidade de montagem em LCD (sob consulta).
Indicador	Com possibilidade de montagem em aço inoxidável 304, com a possibilidade de montagem com outros tipos de aço inox (sob consulta), conforme as necessidades do cliente.
Base	Com possibilidade de montagem em aço inoxidável 304, com a possibilidade de montagem com outros tipos de aço inox (sob consulta), conforme as necessidades do cliente.
Régua antropométrica	Com possibilidade de montagem em alumínio.
Plataforma	Com possibilidade de montagem em aço carbono ou em aço inoxidável 304, com a possibilidade de montagem com outros tipos de aço inox (sob consulta), conforme as necessidades do cliente.
Coluna	Com tamanho disponível de 1,0m, devido a utilização da régua antropométrica o dimensional da coluna não pode ser inferior;
Som do painel	Esta função é opcional com a utilização do indicador LD1050, no LD2051 é padrão;
Bateria	O produto pode ser montado com bateria interna para alimentação.
Capacidades	150kg, 180kg, 200kg e 300kg;

Sistema de entrada e medição

Células	Sistema de trabalho Compressão Grau de proteção IP66 Nota: uma célula de carga;
Tipo	Resistiva, 1, 2 e 3mV/V e 35 a 2000 ohms.

Principais aplicações, carga da bateria e observações de uso

Pesagem	Pesagem e medição de pessoas em clínicas médicas, academias, farmácias, drogarias, hospitais, residências, etc.
Carga da bateria	Os modelos de balanças que estiverem equipados com bateria interna no indicador, requerem um tempo de carga para a bateria de 6:00h. Neste período, a balança pode ou não estar ligada (com display aceso ou realizando pesagens), porém, deve estar conectada a tomada da rede de energia elétrica, o que garantirá o carregamento da bateria neste período.
Observações de uso	Para que o produto funcione corretamente, verifique todos os detalhes contidos nestas informações técnicas. Não deve haver nada encostado na parte inferior da balança nem em sua superfície durante a pesagem. Mantenha-a sempre limpa, evitando lugares úmidos, calor excessivo e produtos químicos. Recomendamos também nunca utilizar abrasivos, produtos corrosivos ou qualquer tipo de solvente químico para a limpeza do conjunto, pois isto poderá danificar o seu produto. Para limpá-la use pano umedecido e sabão neutro. Em caso de dúvidas, sempre consulte a nossa equipe técnica para auxiliá-lo.
NOTA:	A régua antropométrica não é aferida pelo INMETRO. O INMETRO verifica e lacra o sistema de medição de peso.

O produto não pode ser utilizado em ambientes com atmosferas explosivas e/ou inflamáveis e também não deve ser instalado em outros ambientes que estejam fora de suas especificações nominais contidas neste folder ou manual do produto. Nunca deixe um peso sobre a plataforma da balança, quando a mesma não estiver sendo utilizada. O teclado foi desenhado e projetado para ser pressionado com os dedos, não devendo ser pressionado de outras formas, sendo que sua vida útil diminui drasticamente se for pressionado com objetos metálicos e/ou pontiagudos, desta forma, evite o mau uso de seu equipamento.

Dimensional e capacidades detalhado

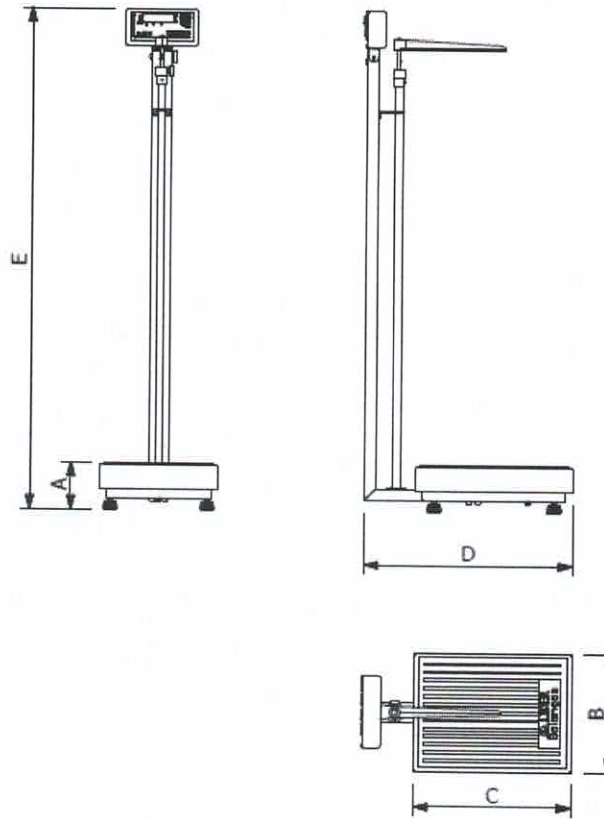

Dimensões (cm)	Dimensões da plataforma					Capacidade e divisão mínimas				
	A (mm)	B (mm)	C (mm)	D (mm)	E (mm)	Peso (kg)	150kg (div 50g)	180kg (div 50g)	200kg (div 50g)	300kg (div 100g)
30 x 40	120	300	400	540	1300	16	X	X	X	X
34 x 40	120	340	400	540	1300	17	X	X	X	X
40 x 40	120	400	400	540	1300	19	X	X	X	X
40 x 50	120	400	500	640	1300	21	X	X	X	X
40 x 60	120	400	600	740	1300	23	X	X	X	X
44 x 60	120	440	600	740	1300	24	X	X	X	X
50 x 60	120	500	600	740	1300	26	X	X	X	X

Outras dimensões e capacidades sob consulta.

Obs: O presente catálogo não comporta todas as possibilidades e especificações disponíveis do produto, sendo que há outras possibilidades, especificações especiais, alterações de acessórios e personalização sob consulta.

Garantia

Garantia de 12 meses, conforme termo existente na proposta comercial.

Não rompa o lacre nem abra a sua balança. Você poderá pôr em risco o seu funcionamento e perder a garantia Líder Balanças, além de poder sofrer multa e interdição pelo órgão fiscalizador metrológico – IPEM / INMETRO;

Detalhes técnicos sobre o produto podem ser obtidos diretamente no site da Líder Balanças, em: <http://www.liderbalancas.com.br>, ou através do e-mail: lider@liderbalancas.com.br.



ORÇ Nº 2060	
A	
PREFEITURA MUNICIPAL DE MORRINHOS - CE	
LICITAÇÃO:	PREGÃO ELETRONICO Nº 1910.01/2023
DATA:	06/11/2023
HORA:	09h30min

PROPONENTE:

K.C.R.S. COMERCIO DE EQUIPAMENTOS LTDA
 RUA: MARECHAL MASCARENHAS DE MORAES, Nº 88, SALA A
 ARAÇATUBA/SP. CEP. 16075-370 CNPJ 21.971.041/0001-03
 INSC. 177.338.790.110 Insc. Municipal - 76835
 RESPONSÁVEL PELO REGISTRO - JUNTA COMERCIAL DATA DO REGISTRO - 03/03/2015
 NUMERO DO REGISTRO 35600804151 INSC. ESTADUAL 177.338.790.110
 Fone - 18 - 36212782 E-mail - licitacao2@kcrequipamentos.com.br
 OBJETO SOCIAL - COMERCIO DE EQUIPAMENTOS DE MEDIÇÃO E PESAGEM COM
 PRESTAÇÃO DE SERVIÇOS NA MANUTENÇÃO E INSTALAÇÕES.

Prezados Senhores,

Apresentamos nossa proposta para o fornecimento do(s) equipamento(s) abaixo discriminado, conforme edital:

OBJETO DA LICITAÇÃO – REGISTRO DE PREÇOS PARA FUTURAS E EVENTUAIS AQUISIÇÕES DE MATERIAL PERMANENTE PARA ATENDER AS NECESSIDADES DA SECRETARIA DE SAÚDE DO MUNICÍPIO DE MORRINHOS – CE.

ITEM	QTD	UNID	DESCRIÇÃO / MARCA / MODELO	PREÇO UN. (R\$)	PREÇO TOTAL (R\$)
11	07	UN	BALANÇA ANTROPOMÉTRICA ADULTO, CAPACIDADE DE 150KG, DIVISÕES DE 100G, PESAGEM MÍNIMA DE 2KG, RÉGUA ANTROPOMÉTRICA COM ESCALA DE 2,00M EM ALUMÍNIO, TAPETE EM BORRACHA ANTIDERRAPANTE, PÉS REGULÁVEIS. MARCA: LIDER FABRICANTE LIDER BALANÇAS MODELO: P150C CAPACIDADE 150KG DIVISÃO 100G PLATAFORMA 30X40 CM PROCEDÊNCIA NACIONAL CERTIFICADA, APROVADA E AFERIDA PELO IPEM/INMETRO.	R\$ 1.600,00	R\$ 11.200,00

VALOR TOTAL POR EXTENSO – R\$ 11.200,00 (ONZE MIL, DUZENTOS REAIS)

PRAZO DE VALIDADE DA PROPOSTA 90 (noventa) dias, a contar da data de sua apresentação.

PAGAMENTO 20 (vinte) dias uteis contados da data do recebimento da nota fiscal.

ENTREGA 30 (trinta) dias, contados a partir do recebimento da ordem de fornecimento

GARANTIA 12 meses a contar do recebimento.

LOCAIS DE ENTREGA:

CONFORME SERÁ INFORMADO NA ORDEM DE FORNECIMENTO

E-MAIL PARA ENVIO DA NOTA DE EMPENHO/ORDEM DE FORNECIMENTO: licitacao2@kcrequipamentos.com.br Obs. Acaso não receber a confirmação de recebimento do email em 24 hs. entrar em contato por telefone.

Termo de Garantia

Toda a assistência técnica necessária durante a garantia, desde que usados adequadamente e de acordos com as especificações contidas no manual de usuário, contra defeitos de fabricação sendo peças e mão de obra para supostas correções dentro do período de garantia conforme condições editalícias. O prazo de garantia acima descrito já considera e engloba a garantia legal de 90 dias. **ASSISTÊNCIA TÉCNICA LOCAL: QUIMARAES LTDA CNPJ: 29.405.533/0001-35 – RUA GILBERTO CAMARA, Nº 46, BAIRRO VILA ELLERY, CEP: 60320280 - FORTALEZA/CE – TELEFONE (85) 3044-4407 – (85) 98884-3455 NILDO**

DADOS BANCARIOS

BANCO DO BRASIL – Araçatuba – SP AGÊNCIA 3300-6 CONTA CORRENTE 25611-0 – KCRS COMERCIO DE EQUIPAMENTOS EIRELI – EPP

Impostos e reajuste

ICMS = 18% (INCLUSO NO PREÇO) IPI = 0,00 % - ISENTO

Os preços são fixos e irredutíveis.

Transporte

CIF – POR CONTA DA KCRS

Disposições Finais

- Declaramos que cumprimos plenamente os requisitos de habilitação e que sua Proposta de Preços está em conformidade com as exigências do instrumento convocatório (edital).
- Declaramos que o produto ofertado é de primeira linha e atende integralmente a todas as especificações exigidas no edital e seus anexos;
- Declaramos conhecer e nos submeter a todas as cláusulas, condições e obrigações estabelecidas no edital de licitação e seus anexos e ainda que nossa proposta atende integralmente as especificações contidas no edital.
- Declaramos que conhecemos e nos submeter a todas as estipulações estabelecidas no ato convocatório do certame, bem como as disposições da Lei nº. 8666/93 e Lei nº 10.520/2002, Leis Complementares nº. 123/06 e 127/07, que rege o presente.
- Declaramos estarem inclusos todos os custos e despesas, tais como diretos e indiretos, tributos incidentes, taxa de administração, materiais, serviços, encargos sociais e trabalhistas, seguros, embalagens, lucro, frete, carga e descarga, instalação e treinamento se constante em edital e outros necessários ao cumprimento integral do objeto desta licitação.
- Declaramos fornecer juntamente com o equipamento manuais de operação elaborados conforme normas técnicas e em Português.
- Declaramos que, estamos enquadradas no Regime de tributação de Microempresa e Empresa de Pequeno Porte, conforme estabelece o artigo 3º da Lei Complementar 123, de 14 de dezembro de 2006 e somos optantes pelo simples nacional.
- Garantimos assistência técnica local qualificada e especializada na vigência do prazo de garantia, sem ônus para administração, conforme condições estabelecidas no edital de licitação e seus anexos e ainda assistência técnica permanente após o período de garantia.
- Declaramos que o produto – balança é isento de Registro Ministério da Saude/Anvisa> Produto pois é considerado não classificado para saúde pela ANVISA, segundo RDC nº 260 e NOTA TÉCNICA Nº 03/2012/GQUIP/GGTPS/ANVISA.
- Declaramos, sob as penas lei, que a proposta de preços compreende a integralidade dos custos para atendimento dos direitos trabalhistas assegurados na Constituição Federal, nas leis trabalhistas, nas normas infralegais, nas convenções coletivas de trabalho e nos termos de ajustamento de conduta vigentes na data de entrega das propostas.
- Nesta oportunidade, temos a declarar, sob as penas da Lei, que tomamos pleno conhecimento dos produtos objeto desta licitação, e que não possuímos nenhum fato impeditivo para participação deste certame e que nos submetemos a todas as cláusulas e condições previstas neste edital e seus anexos.

Caso nos seja adjudicado o item, nos comprometemos a assinar a ata e contrato conforme segue os dados pessoais do contato e representante legal da empresa que assinará o termo de contrato:

**NOME: KAREN CRISTIANE RIBEIRO STANICHESKI DATA DE NASC. 21/03/1979
NACIONALIDADE: BRASILEIRA ESTADO CIVIL: CASADA PROFISSÃO: EMPRESÁRIA RG:
27.601.293-8 SSP/SP EMISSÃO - 14/04/2015 CPF: 277.277.558-50 DOMICÍLIO: R. ARY VILELA
MARTINS, 294 HABIANA - ARAÇATUBA/SP TELEFONE/FAX: 18 - 3621 2782 CEP: 16052-900
E-MAIL: licitacao2@kcrequipamentos.com.br**

K.C.R.S
COMERCIO DE EQUIPAMENTOS EIRELI - EPP

Revendedor Autorizado



Araçatuba/SP, 06 de novembro de 2023.

K.C.R.S. COMERCIO DE EQUIPAMENTOS LTDA
KAREN CRISTIANE RIBEIRO STANICHESKI
CARGO: PROCURADORA/REPRESENTANTE LEGAL
CPF: 277.277.558-50 RG: 27.601.293-8 SSP/SP

KAREN
CRISTIANE
RIBEIRO
STANICHESKI
:2772775585
0

Assinado de
forma digital por
KAREN CRISTIANE
RIBEIRO
STANICHESKI:277
27755850
Dados: 2023.11.06
10:43:22 -03'00'

DECLARAÇÃO DE ATENDIMENTO INTEGRAL

Pelo presente instrumento, a empresa **MARCOS RIBEIRO E CIA LTDA – LIDER BALANÇAS**, estabelecida à Av. Jorge Mellen Rezek nº.3411 – PQ Industrial, Cep 16075-300, nesta cidade Araçatuba, Estado de São Paulo, inscrita no CNPJ nº. 46.686.119/0001 – 60 e Inscrição Estadual nº 177.139.644.117, por intermédio de seu representante legal o Sr. Marcos Ribeiro, portador do RG. 11.078.371 e do CPF 004.645.278-80, **DECLARA**, que será atendido integralmente às especificações do **ITEM 11 e 12 referente ao PREGAO ELETRONICO N. 1910.01/2023** na hora da fabricação do produto, produto esse ofertado pela nossa representante K.C.R.S. COMERCIO DE EQUIPAMENTOS LTDA, conforme as especificações:

ESPECIFICAÇÕES

ITEM 11: BALANÇA ANTROPOMÉTRICA ADULTO, CAPACIDADE DE 150KG, DIVISÕES DE 100G, PESAGEM MÍNIMA DE 2KG, RÉGUA ANTROPOMÉTRICA COM ESCALA DE 2,00M EM ALUMINIO, TAPETE EM BORRACHA ANTIDERRAPANTE, PÉS REGULÁVEIS. MODELO: P150C

Araçatuba/SP, 06 de novembro de 2023.

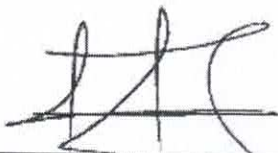

MARCOS RIBEIRO E CIA LTDA
MARCOS RIBEIRO
CARGO: SÓCIO-GERENTE
RG. 11.078.371-2 CPF. 004.645.278-80

MARCOS RIBEIRO E CIA LTDA:466 86119000 160
Assinado de
forma digital
por MARCOS
RIBEIRO E CIA
LTDA:46686119
000160
Dados:
2023.11.06
10:44:48 -03'00'

LRF DISTRIBUIDORA LTDA
 CNPJ 49.464.926/0001-27
 Insc Est. 1088863-28
 Insc Mun 366.012-5
 Email: r.distribuidora@outlook.com
 Rua André Vidal de Negreiros, nº 565, Lqtd 1, São José, Garanhuns - PE
 Telefone: (87) 3762-0445 / (87) 3025-0632 / (87) 9 8836-3257



MUNICÍPIO DE MORRINHOS - CE

PREGÃO ELETRÔNICO Nº 1910.01/2023

OBJETO: AQUISIÇÕES DE MATERIAL OBJETOS: PERMANENTE PARA ATENDER AS NECESSIDADES DA SECRETARIA DE SAÚDE DO MUNICÍPIO DE MORRINHOS - CE.

ITEM	DESCRIÇÃO	MARCA	MODELO	UNID	QUANT.	VALOR UNITÁRIO POR EXTENSO	VALOR UNITÁRIO	VALOR TOTAL POR EXTENSO	VALOR TOTAL
21	CADERNA PARA COLETA DE SANGUE MONTADA EM ESTRUTURA DE TUBOS OBLONGOS DE 30 X 15 MM COM PAREDE DE 1,20 MM, LATERAIS COM BRAÇADERAS DE COLETA COM HASTE REGULÁVEL CROMADA E FIXA POR MANIPULOS, ASSENTO E ENCOSTO ESTOIFADOS EM PVC, PES COM HONTEIRAS, MEDIDAS: 56X49X75 CM	TUBO MED	TM 016	UNIDADE	2	mil cento e quarenta reais	R\$ 1.140,00	dois mil, duzentos e oitenta reais	R\$ 2.280,00
24	CARRO FUNCIONAL HOSPITALAR - CARRO FUNCIONAL PARA LIMPEZA - CONECCIONADO EM POLIPROPILENO DE ALTA RESISTENCIA, PARA TRANSPORTE DE EQUIPAMENTOS E ACESSORIOS NECESSARIOS PARA LIMPEZA DO DIA A DIA CONTENDO: 01 BALDE ESPRUMEDOR; MOP PÓ 60CM COMPLETO; DIMOP AGUA COMPLETO; ESPANADOR ELTROSSTATICO; PÁ COLETOIRA PROFISSIONAL; FREGA FIBRA COMPLETO; PLACA SINALIZADOR; CARRO FUNCIONAL; BALDE DE ALTS (COMALUND)	BRAUNIPRIA	CARRO FUNCIONAL HOSPITALAR	UNIDADE	2	mil quinhentos e vinte reais	R\$ 1.520,00	três mil e quarenta reais	R\$ 3.040,00
27	CILINDRO DE OXIGÊNIO 93M³	GIFEL	3L	UNIDADE	10	mil trezentos e quarenta e oito reais	R\$ 1.348,00	treze mil, quatrocentos e oitenta reais	R\$ 13.480,00
55	NEGATOSCÓPIO	GG	MF-300	UNIDADE	12	setecentos e vinte reais	R\$ 720,00	oito mil, seiscentos e quarenta reais	R\$ 8.640,00
VALOR TOTAL						VALOR TOTAL POR EXTENSO	R\$ 27.440,00		
VALOR TOTAL						vinte e sete mil, quatrocentos e quarenta reais			

O prazo de validade da proposta não será inferior a 90 (noventa) dias, a contar da data de sua apresentação.

A entrega será de acordo com o termo de referência do edital.

O pagamento do produto recebido será efetuado, em até 10 (dez) dias úteis após a entrega do objeto contratual, mediante apresentação de atestado de recebimento definitivo, firmado pelo encarregado de recebíveis na forma do edital, acompanhado Nos valores propostos estarão incluídos todos os custos operacionais, encargos previdenciários, trabalhistas, tributários, comerciais, manutenção e quaisquer outros que incidam direta ou indiretamente na prestação dos serviços.

Nesta oportunidade, temos a declarar, sob as penas da Lei, que tomamos pleno conhecimento dos produtos objeto desta licitação, e que não possuímos nenhum fato impeditivo para participação deste certame e que nos submeteremos a todas as cláusulas e condições previstas neste edital e seus anexos.

MORRINHOS - CE, 03 DE NOVENBRO DE 2023.
Letícia Rêgis Ferreira
 LRF DISTRIBUIDORA LTDA
 CNPJ 49.464.926/0001-27



DECLARAÇÃO QUE NÃO EMPREGA MENORES

A EMPRESA LRF DISTRIBUIDORA LTDA, CNPJ 49.464.926/0001-27, POR INTERMÉDIO DE SEU REPRESENTANTE LEGAL O (A) SR(A) LETICIA RABÊLO FERREIRA, PORTADOR(A) DA CARTEIRA DE IDENTIDADE N.º 4007202 – 9, CPF Nº 136.619.234-63 SEDIADA NA RUA ANDRÉ VIDAL DE NEGREIROS, Nº 565, LOJA 1, BAIRRO SÃO JOSÉ, GARANHUNS/PE, DECLARA, PARA OS DEVIDOS FINS QUE, EM CUMPRIMENTO AO ESTABELECIDO NA LEI FEDERAL Nº 9.854, DE 27/10/1999, PUBLICADA NO DOU DE 28/10/1999, E AO INCISO XXXIII, DO ARTIGO 70, DA CONSTITUIÇÃO FEDERAL, NÃO EMPREGA MENORES DE 18 (DEZOITO) ANOS EM TRABALHO NOTURNO, PERIGOSO OU INSALUBRE, NEM EMPREGA MENORES DE 16 (DEZESSEIS) ANOS EM TRABALHO ALGUM, SALVO NA CONDIÇÃO DE APRENDIZ, A PARTIR DE 14 (QUATORZE) ANOS.

PELO QUE, POR SER A EXPRESSÃO DA VERDADE, FIRMA A PRESENTE, SOB AS PENAS DA LEI.

DECLARAÇÃO DE CUMPRIMENTO DAS CONDIÇÕES DE HABILITAÇÃO

A EMPRESA LRF DISTRIBUIDORA LTDA, CNPJ 49.464.926/0001-27, VEM POR MEIO DESTES REPRESENTANTE LEGAL DECLARAR SOB PENAS DA LEI QUE:

1 - NÃO EXISTEM FATOS IMPEDITIVOS, QUANTO A SUA HABILITAÇÃO, PARTICIPAÇÃO E CONTRATAÇÃO COM A CONTRATANTE OU COM QUAISQUER OUTROS ÓRGÃOS DA ADMINISTRAÇÃO PÚBLICA, COMPROMETENDO-SE A MANTER-SE NESTA MESMA CONDIÇÃO ATÉ O TÉRMINO DA PRESENTE CONTRATAÇÃO.

2 - QUE TEM PLENO CONHECIMENTO DE TODOS OS PARÂMETROS E ELEMENTOS OBJETO DO PRESENTE CERTAME, COMO TAMBÉM CONCORDA INTEGRALMENTE COM OS TERMOS DO EDITAL E SEUS ANEXOS.

3 - ACEITA, NAS MESMAS CONDIÇÕES DE SUA PROPOSTA, OS ACRÉSCIMOS OU SUPRESSÕES, PERMITIDOS EM LEI, DOS QUANTITATIVOS QUE PORVENTURA SE FIZEREM NECESSÁRIOS, A EXCLUSIVO CRITÉRIO DA ADMINISTRAÇÃO.

4 - NÃO INTEGRA NOSSO CORPO SOCIAL, NEM NOSSO QUADRO FUNCIONAL EMPREGADO PÚBLICO OU MEMBRO COMISSIONADO DE ÓRGÃO DIRETO OU INDIRETO DA ADMINISTRAÇÃO MUNICIPAL.

DECLARAÇÃO DE ENQUADRAMENTO COMO MICROEMPRESA OU EMPRESA DE PEQUENO PORTE PARA FRUIÇÃO DOS BENEFÍCIOS DA LEI COMPLEMENTAR N.º 123/2006

A EMPRESA LRF DISTRIBUIDORA LTDA, CNPJ 49.464.926/0001-27, POR INTERMÉDIO DE SEU REPRESENTANTE LEGAL O (A) SR(A) LETICIA RABÊLO FERREIRA, PORTADOR(A) DA CARTEIRA DE IDENTIDADE N.º 4007202 – 9, CPF Nº 136.619.234-63 SEDIADA NA RUA ANDRÉ VIDAL DE NEGREIROS, Nº 565, LOJA 1, BAIRRO SÃO JOSÉ, GARANHUNS/PE, DECLARA PARA OS DEVIDOS FINS, SOB PENA DA LEI, QUE A EMPRESA SE ENCONTRA DEVIDAMENTE REGISTRADA E ENQUADRADA NA JUNTA COMERCIAL DO ESTADO COMO SENDO UMA MICROEMPRESA, QUE ATENDE OS REQUISITOS DO ARTIGO 3º DA LEI COMPLEMENTAR FEDERAL Nº 123/2006, E QUE CUMPREM OS REQUISITOS LEGAIS PARA A QUALIFICAÇÃO COMO ME OU EPP, ESTANDO APTA A USUFRUIR DO BENEFÍCIO E TRATAMENTO DIFERENCIADO PREVISTO NA LEI, BEM COMO, DECLARA QUE NÃO SE INCLUI EM NENHUMA DAS SITUAÇÕES DO § 40 DO ARTIGO 30 DO MESMO DIPLOMA LEGAL, ALÉM DE OUTROS PREVISTOS EM LEIS E NORMAS REGULAMENTARES QUE IMPOSSIBILITE DE USUFRUIR DO TRATAMENTO DIFERENCIADO E FAVORECIDO DITADO PELO ESTATUTO NACIONAL DA MICROEMPRESA E DA EMPRESA DE PEQUENO PORTE.

DECLARAÇÃO DE INFORMAÇÕES ADICIONAIS PROCESSO

A EMPRESA LRF DISTRIBUIDORA LTDA, CNPJ 49.464.926/0001-27, POR INTERMÉDIO DE SEU REPRESENTANTE LEGAL O (A) SR(A) LETICIA RABÊLO FERREIRA, PORTADOR(A) DA CARTEIRA DE IDENTIDADE N.º 4007202 – 9, CPF Nº 136.619.234-63 SEDIADA NA RUA ANDRÉ VIDAL DE NEGREIROS, Nº 565, LOJA 1, BAIRRO SÃO JOSÉ, GARANHUNS/PE, DECLARA, SOB AS SANÇÕES ADMINISTRATIVAS CABÍVEIS E SOB AS PENAS DA LEI, QUE SE COMPROMETE A FORNECER INFORMAÇÕES ADICIONAIS, SOLICITADAS PELA PREGOEIRA, COMO: LAUDOS TÉCNICOS DE ANÁLISE DO PRODUTO, CATÁLOGOS, E OUTROS, A QUALQUER TEMPO E/OU FASE DO PROCESSO LICITATÓRIO, COM FINALIDADE DE DIRIMIR DÚVIDA E INSTRUIR AS DECISÕES RELATIVAS AO JULGAMENTO. ✓

 87 - 98836-3257

 lr_distribuidora@outlook.com

 RUA ANDRÉ VIDAL DE NEGREIRO,
SÃO JOSÉ - GARANHUNS-PE

DECLARAÇÃO DE IDONEIDADE OU SUSPENSÃO TEMPORÁRIA

A EMPRESA LRF DISTRIBUIDORA LTDA, CNPJ 49.464.926/0001-27, POR INTERMÉDIO DE SEU REPRESENTANTE LEGAL O (A) SR(A) LETICIA RABÊLO FERREIRA, PORTADOR(A) DA CARTEIRA DE IDENTIDADE N.º 4007202 – 9, CPF Nº 136.619.234-63 SEDIADA NA RUA ANDRÉ VIDAL DE NEGREIROS, Nº 565, LOJA 1, BAIRRO SÃO JOSÉ, GARANHUNS/PE, DECLARA, QUE NÃO FOI DECLARADA INIDÔNEA POR ATO DO PODER PÚBLICO, E QUE NÃO SOFREU APLICAÇÃO DA PENALIDADE PREVISTA NO INCISO III DO ARTIGO 87 DA LEI Nº 8.666/93, NÃO ESTANDO SUSPENSA DE PARTICIPAR DE LICITAÇÕES E DECLARANDO SE, NÃO HAVENDO NADA, NENHUM FATO SUPERVENIENTE QUE A IMPEÇA DE CONTRATAR COM A ADMINISTRAÇÃO PÚBLICA.

DECLARAÇÃO VÍNCULO

A EMPRESA LRF DISTRIBUIDORA LTDA, CNPJ 49.464.926/0001-27, POR INTERMÉDIO DE SEU REPRESENTANTE LEGAL O (A) SR(A) LETICIA RABÊLO FERREIRA, PORTADOR(A) DA CARTEIRA DE IDENTIDADE N.º 4007202 – 9, CPF Nº 136.619.234-63 SEDIADA NA RUA ANDRÉ VIDAL DE NEGREIROS, Nº 565, LOJA 1, BAIRRO SÃO JOSÉ, GARANHUNS/PE, DECLARA, SOB AS PENAS DA LEI, QUE NA QUALIDADE DE PROPONENTE DE PROCEDIMENTO LICITATÓRIO SOB A MODALIDADE PREGÃO ELETRÔNICO Nº 1910.01/2023, INSTAURADA PELO MUNICÍPIO DE MORRINHOS, NÃO INTEGRA NOSSO CORPO SOCIAL, NEM NOSSO QUADRO FUNCIONAL EMPREGADO PÚBLICO OU MEMBRO COMISSIONADO DE ÓRGÃO DIRETO OU INDIRETO DA ADMINISTRAÇÃO MUNICIPAL.

MORRINHOS – CE, 03 DE NOVEMBRO DE 2023.

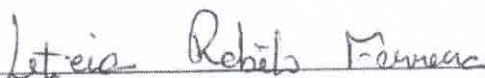

LRF DISTRIBUIDORA LTDA
CNPJ/MF Nº. 49.464.926/0001-27



87 - 98836-3257



lr_distribuidora@outlook.com



RUA ANDRÉ VIDAL DE NEGREIROS
SÃO JOSÉ - GARANHUNS - PE



DISTRIBUIDORA

MUNICÍPIO DE MORRINHOS - CE

PREGÃO ELETRÔNICO Nº 1910.01/2023

DECLARAÇÃO

DADOS DO LICITANTE

RAZÃO SOCIAL: LRF DISTRIBUIDORA LTDA

CNPJ: 49.464.926/0001-27

NOME FANTASIA DA EMPRESA: LRF DISTRIBUIDORA

INSCRIÇÃO ESTADUAL: 1088863-28

ENDEREÇO COMPLETO: RUA ANDRÉ VIDAL DE NEGREIROS,

CIDADE: GARANHUNS – PE

CEP: 55295-200

E-MAIL: LR_DISTRIBUIDORA@OUTLOOK.COM

FONE(S): FAX: (87) 3762-0445/ (87) 3025-0632

DADOS BANCÁRIOS

BANCO: BANCO DO BRASIL

AGÊNCIA: 0067-1

CONTA: 271882-0

DADOS DO REPRESENTANTE LEGAL

NOME: LETICIA RABELO FERREIRA

IDENTIDADE: Nº 4007202-9

CPF: 136.619.234-63

MORRINHOS – CE, 03 DE NOVEMBRO DE 2023.

Leticia Rabêlo Ferreira

LRF DISTRIBUIDORA LTDA

CNPJ/MF Nº. 49.464.926/0001-27



87 - 98836-3257



lr_distribuidora@outlook.com



RUA ANDRÉ VIDAL DE NEGREIRO
SÃO JOSÉ - GARANHUNS-PE

CARTA PROPOSTA



Ao Município de Morrinhos

Senhor Pregoeiro

Pregão Eletrônico Nº 1910.01/2023

Prezado Senhor

A Empresa **R G FERREIRA REPRESENTAÇÕES COM E SERVIÇOS LTDA**, sediada à rua Margarida Maria, 1136 A, bairro Presidente Kennedy, cidade Fortaleza - CE, telefone: (85) 9 9430 5606, CEP: 60355-501, inscrita no CNPJ/MF sob nº 48.009.549/0001-73, neste ato representado por **Robson Guedes Ferreira da Silva**, CPF 616.337.633-15, assina esta proposta;

Objeto:

Apresentamos a Vossas Senhorias nossa proposta de preços, conforme planilha abaixo, referente ao Pregão Eletrônico Nº 1910.01/2023, cujo objeto é a REGISTRO DE PREÇOS PARA FUTURAS E EVENTUAIS AQUISIÇÕES DE MATERIAL PERMANENTE PARA ATENDER AS NECESSIDADES DA SECRETARIA DE SAÚDE DO MUNICÍPIO DE MORRINHOS - CE, conforme especificações contidas no Termo de Referência, Anexo 1, parte integrante deste processo:

ITEM	DESCRIÇÃO/ESPECIFICAÇÃO	UND	QUANT.	V. UNIT	V. TOTAL
15	BIOMBO DUPLO HOSPITALAR, MATERIAL: AÇO, DIMENSÕES ABERTO: 1,75M X 1,35M (AXP), DIMENSÕES FECHADO: 1,75M X 67CM X 59M (AXPXL), PESO: 10KG, GARANTIA: 12 MESES	UND	10	R\$ 350,00	R\$ 3.500,00
33	ESCADINHA 2 DEGRAUS AUXILIAR, ESTRUTURA TUBULAR EM AÇO REDONDO; PISO EM COMPENSADO REVESTIDO COM BORRACHA ANTIDERRAPANTE; PINTURA 12 ELETROSTÁTICA EM PO	UND	12	R\$ 97,00	R\$ 1.164,00
46	MACA DE EXAME CLINICO SIMPLES, ESTRUTURA TUBULAR EM AÇO REDONDO, LEITO ESTOFADO REVESTIDO EM COURVIM, CABECEIRA RECLINÁVEL EM ATÉ 4 POSIÇÕES ATRAVÉS DE CREMALHEIRA, PES COM PONTEIRAS PLÁSTICA, PINTURA ELETROSTÁTICA A PÓ EPÓXI, DIMENSÕES: 1,85M COMPROMENTO X 0,55M LARGURA X 0,80M ALTURA.	UND	18	R\$ 695,00	R\$ 12.510,00
49	MESA DE MAYO	UND	10	R\$ 370,00	R\$ 3.700,00
51	MESA GINECOLÓGICA SIMPLES, LEITO ESTOFADO DIVIDIDO EM TRÊS PARTES, ENCOSTO REGULÁVEL, APOIO PARA OS PÉS, ASSENTO FIXO, GAVETA PARA ESCOAMENTO DE LÍQUIDOS, PÉS COM PONTEIRAS PLÁSTICAS; REVESTIMENTO EM COURVIN, PINTURA EM EPÓXI, DIMENSÕES ABERTA: 1,85X0,50X1,22 M	UND	5	R\$ 690,00	R\$ 3.450,00
Valor por extenso;					R\$ 24.324,00
Vinte Quatro Mil Trezentos e Vinte Quatro Reais					

Prazo de entrega do Objeto: 20 (vinte) dias úteis, contados do recebimento da Nota de Empenho.

Prazo de Vigência: 31 de dezembro de 2023.

Prazo de validade da proposta: 60 (sessenta) dias contados da confirmação do recebimento da nota de empenho, prorrogável na forma do art. 57, 8 1º, da Lei nº 8.666/93.

Local da entrega: Prefeitura Municipal de Morrinhos – CE, com endereço na rua José Ibiapina Rocha, S/N – Centro, Morrinhos, Estado do Ceará. CEP: 62.550-000, Ceará, Inscrito no CNPJ sob nº 07.566.920/0001-10.





Nesta oportunidade, temos a declarar, sob as penas da Lei, que tomamos pleno conhecimento dos produtos objeto desta licitação, e que não possuímos nenhum fato impeditivo para participação deste certame e que nos submetemos a todas as cláusulas e condições previstas neste edital e seus anexos.

Caso nos seja adjudicado o objeto da presente licitação, nos comprometemos a assinar a Ata de Registro de Preços no prazo determinado no Edital, indicado para esse fim o Sr. **Robson Guedes Ferreira da Silva**, Carteira de identidade nº 94014089295, CPF nº 616.337.633-15, administrador, sócio, residente a rua Margarida Maria nº 1136 A, em Fortaleza - CE, como responsável legal desta empresa.

Contatos

Celular: (85) 9 9430 5606 whatsapp / **Email:** rsilvas.for@gmail.com

Dados Bancários:

Banco Inter Empresa cód. 077
Agência: 0001 / Conta: 3046.5452-3 / Chave PIX: 48.009.549/0001-73
R G FERREIRA REPRESENTAÇÕES COM E SERVIÇOS LTDA

Finalizando, declaramos que estamos de pleno acordo com todas as condições estabelecidas no Edital e seus anexos.

Fortaleza - CE, 08 de novembro de 2023.

*Robson Guedes Ferreira da Silva
616.337.633-15
R com S*

Sócio



Robson

CARTA PROPOSTA



Ao Município de Morrinhos

Senhor Pregoeiro

Pregão Eletrônico Nº 1910.01/2023

Prezado Senhor

A Empresa **R G FERREIRA REPRESENTAÇÕES COM E SERVIÇOS LTDA**, sediada à rua Margarida Maria, 1136 A, bairro Presidente Kennedy, cidade Fortaleza - CE, telefone: (85) 9 9430 5606, CEP: 60355-501, inscrita no CNPJ/MF sob nº 48.009.549/0001-73, neste ato representado por **Robson Guedes Ferreira da Silva**, CPF 616.337.633-15, assina esta proposta;

Objeto:

Apresentamos a Vossas Senhorias nossa proposta de preços, conforme planilha abaixo, referente ao Pregão Eletrônico Nº 1910.01/2023, cujo objeto é a REGISTRO DE PREÇOS PARA FUTURAS E EVENTUAIS AQUISIÇÕES DE MATERIAL PERMANENTE PARA ATENDER AS NECESSIDADES DA SECRETARIA DE SAÚDE DO MUNICÍPIO DE MORRINHOS - CE, conforme especificações contidas no Termo de Referência, Anexo 1, parte integrante deste processo:

ITEM	DESCRIÇÃO/ESPECIFICAÇÃO	UND	QUANT.	V. UNIT	V. TOTAL
7	ARMÁRIO TIPO VITRINE	UND	15	R\$ 1.500,00	R\$ 22.500,00
15	BIOMBO DUPLO HOSPITALAR, MATERIAL: AÇO, DIMENSÕES ABERTO: 1,75M X 1,35M (AXP), DIMENSÕES FECHADO: 1,75M X 67CM X 59M (AXPXL), PESO: 10KG, GARANTIA: 12 MESES	UND	10	R\$ 350,00	R\$ 3.500,00
23	CAMA HOSPITALAR FAWLER COM CAPACIDADE 180KG - ESTRUTURA DO LEITO EM AÇO TUBULAR - LEITO EM CHAPA DE AÇO CARBONO PERFURADA DE 1.5MM DE ESPESSURA - CABECEIRA E PESEIRA EM TUBO DE AÇO CARBONO REDONDO. PES COM RODÍZIOS DE 4" EM POLIPROPILENO, COM SISTEMA DE FREIO NA DIAGONAL - ACABAMENTO PINTURA EPOXI, COM TRATAMENTO FERRUGINOSO -GRADES LATERAIS DE BAIXAR EM TUBO DE AÇO CARBONO COM PINTURA EPOXI COLCHAO HOSPITALAR INCLUSO: DIMENSOES APROX.: 1900 X 900 X 650 MM (LEITO) CAPACIDADE: ATE 180KG.	UND	12	R\$ 1.500,00	R\$ 18.000,00
33	ESCADINHA 2 DEGRAUS AUXILIAR, ESTRUTURA TUBULAR EM AÇO REDONDO; PISO EM COMPENSADO REVESTIDO COM BORRACHA ANTIDERRAPANTE; PINTURA 12 ELETROSTÁTICA EM PO	UND	12	R\$ 97,00	R\$ 1.164,00
35	FOCO DE LUZ CIRÚRGICO E GINECOLÓGICO, BIVOLT, HASTE SUPERIOR FLEXIVEL, 10 PEDESTAL COM HASTE INFERIOR, PINTURA EM EPÓXI, ILUMINAÇÃO EM LED.	UND	10	R\$ 388,00	R\$ 3.880,00



Robson



46	MACA DE EXAME CLÍNICO SIMPLES, ESTRUTURA TUBULAR EM AÇO REDONDO, LEITO ESTOFADO REVESTIDO EM COURVIM, CABECEIRA RECLINÁVEL EM ATÉ 4 POSIÇÕES ATRAVÉS DE CREMALHEIRA, PÉS COM PONTEIRAS PLÁSTICA, PINTURA ELETROSTÁTICA A PÓ EPÓXI, DIMENSÕES: 1,85M COMPRIMENTO X 0,55M LARGURA X 0,80M ALTURA.	UND	18	R\$ 695,00	R\$ 12.510,00
49	MESA DE MAYO	UND	10	R\$ 370,00	R\$ 3.700,00
51	MESA GINECOLÓGICA SIMPLES, LEITO ESTOFADO DIVIDIDO EM TRÊS PARTES, ENCOSTO REGULÁVEL, APOIO PARA OS PÉS, ASSENTO FIXO, GAVETA PARA ESCOAMENTO DE LÍQUIDOS, PÉS COM PONTEIRAS PLÁSTICAS; REVESTIMENTO EM COURVIN, PINTURA EM EPÓXI, DIMENSÕES ABERTA: 1,85X0,50X1,22 M	UND	5	R\$ 690,00	R\$ 3.450,00
55	NEGATOSCÓPIO	UND	12	R\$ 0,00	R\$ 0,00
60	SUPORTE DE SORO COM RODÍZIOS; ALTURA REGULÁVEL, 4 PÉS PINTADOS COM RODAS; - ESTRUTURA TUBULAR EM AÇO REDONDO; PÉS COM RODÍZIOS GIRATÓRIOS DE 2"; DIMENSÕES: 2,00M ALTURA X 0,40M LARGURA X 0,40M PROFUNDIDADE.	UND	8	R\$ 450,00	R\$ 3.600,00
Valor por extenso;					R\$ 72.304,00
Setenta e Dois Mil Trezentos e Quatro Reais					

Prazo de entrega do Objeto: 20 (vinte) dias úteis, contados do recebimento da Nota de Empenho.

Prazo de Vigência: 31 de dezembro de 2023.

Prazo de validade da proposta: 60 (sessenta) dias contados da confirmação do recebimento da nota de empenho, prorrogável na forma do art. 57, 8º, da Lei nº 8.666/93.

Local da entrega: Prefeitura Municipal de Morrinhos – CE, com endereço na rua José Ibiapina Rocha, S/N – Centro, Morrinhos, Estado do Ceará. CEP: 62.550-000, Ceará, Inscrito no CNPJ sob nº 07.566.920/0001-10.

Nesta oportunidade, temos a declarar, sob as penas da Lei, que tomamos pleno conhecimento dos produtos objeto desta licitação, e que não possuímos nenhum fato impeditivo para participação deste certame e que nos submetemos a todas as cláusulas e condições previstas neste edital e seus anexos.

Caso nos seja adjudicado o objeto da presente licitação, nos comprometemos a assinar a Ata de Registro de Preços no prazo determinado no Edital, indicado para esse fim o Sr. **Robson Guedes Ferreira da Silva**, Carteira de identidade nº 94014089295, CPF nº 616.337.633-15, administrador, sócio, residente a rua Margarida Maria nº 1136 A, em Fortaleza - CE, como responsável legal desta empresa.





Contatos

Celular: (85) 9 9430 5606 whatsapp / **Email:** rsilvas.for@gmail.com

Dados Bancários:

Banco Inter Empresa cód. 077
Agência: 0001 / Conta: 3046.5452-3 / Chave PIX: 48.009.549/0001-73
R G FERREIRA REPRESENTAÇÕES COM E SERVIÇOS LTDA

Finalizando, declaramos que estamos de pleno acordo com todas as condições estabelecidas no Edital e seus anexos.

Fortaleza - CE, 04 de dezembro de 2023.

Robson Cleber Ferreira de Brito
616.337.633-15
R com S

Sócio



CARTA PROPOSTA



Ao Município de Morrinhos

Senhor Pregoeiro

Pregão Eletrônico Nº 1910.01/2023

Prezado Senhor

A Empresa **R G FERREIRA REPRESENTAÇÕES COM E SERVIÇOS LTDA**, sediada à rua Margarida Maria, 1136 A, bairro Presidente Kennedy, cidade Fortaleza - CE, telefone: (85) 9 9430 5606, CEP: 60355-501, inscrita no CNPJ/MF sob nº 48.009.549/0001-73, neste ato representado por **Robson Guedes Ferreira da Silva**, CPF 616.337.633-15, assina esta proposta;

Objeto:

Apresentamos a Vossas Senhorias nossa proposta de preços, conforme planilha abaixo, referente ao Pregão Eletrônico Nº 1910.01/2023, cujo objeto é a REGISTRO DE PREÇOS PARA FUTURAS E EVENTUAIS AQUISIÇÕES DE MATERIAL PERMANENTE PARA ATENDER AS NECESSIDADES DA SECRETARIA DE SAÚDE DO MUNICÍPIO DE MORRINHOS - CE, conforme especificações contidas no Termo de Referência, Anexo 1, parte integrante deste processo:

ITEM	DESCRIÇÃO/ESPECIFICAÇÃO	UND	QUANT.	V. UNIT	V. TOTAL
7	ARMÁRIO TIPO VITRINE	UND	15	R\$ 1.500,00	R\$ 22.500,00
15	BIOMBO DUPLO HOSPITALAR, MATERIAL: AÇO, DIMENSÕES ABERTO: 1,75M X 1,35M (AXP), DIMENSÕES FECHADO: 1,75M X 67CM X 59M (AXPXL), PESO: 10KG, GARANTIA: 12 MESES	UND	10	R\$ 350,00	R\$ 3.500,00
17	BRACADEIRA PARA INJEÇÃO, BASE ESMALTADA EM TRIPE DE FERRO FUNDIDO E TUDO DE AÇO COM 22.22MM, REGULAGEM DE ALTURA POR MANDRIL, TUBO SUPERIOR CROMADO	UND	10	R\$ 350,00	R\$ 3.500,00
21	CADEIRA PARA COLETA DE SANGUE MONTADA EM ESTRUTURA DE TUBOS OBLONGOS DE 30 X 15 MM COM PAREDE DE 1,20 MM, LATERAIS COM BRACADEIRAS DE COLETA COM HASTE REGULAVEL CROMADA E FIXA POR MANÍPULOS, ASSENTO E ENCOSTO ESTOFADOS EM PVC, PES COM PONTEIRAS. MEDIDAS: 56X49X75 CM	UND	2	R\$ 937,00	R\$ 1.874,00





23	CAMA HOSPITALAR FAWLER COM CAPACIDADE 180KG - ESTRUTURA DO LEITO EM AÇO TUBULAR - LEITO EM CHAPA DE AÇO CARBONO PERFURADA DE 1.5MM DE ESPESSURA - CABECEIRA E PESEIRA EM TUBO DE AÇO CARBONO REDONDO. PES COM RODIZIOS DE 4" EM POLIPROPILENO, COM SISTEMA DE FREIO NA DIAGONAL - ACABAMENTO PINTURA EPOXI, COM TRATAMENTO FERRUGINOSO -GRADES LATERAIS DE BAIXAR EM TUBO DE AÇO CARBONO COM PINTURA EPOXI COLCHAO HOSPITALAR INCLUSO: DIMENSOES APROX.: 1900 X 900 X 650 MM (LEITO) CAPACIDADE: ATE 180KG.	UND	12	R\$ 1.800,00	R\$ 21.600,00
25	CARRINHO DE PARADA	UND	2	R\$ 3.000,00	R\$ 6.000,00
26	CARRO P/CURATIVO, TOTALMENTE ESMALTADO, PES COM RODIZIOS GIRATORIOS, 1 TAMPO E 1 PRATELEIRA, COM VARANDAS PROTETORAS EM TODA A VOLTA. MEDINDO: 0.75 X 0.45 X 0.80 CM, COM SUPORTES E ACOMPANHADO DE BALDE / BACIA EM AÇO INOXIDAVEL.	UND	8	R\$ 1.500,00	R\$ 12.000,00
33	ESCADINHA 2 DEGRAUS AUXILIAR, ESTRUTURA TUBULAR EM AÇO REDONDO; PISO EM COMPENSADO REVESTIDO COM BORRACHA ANTIDERRAPANTE; PINTURA 12 ELETROSTÁTICA EM PO	UND	12	R\$ 135,00	R\$ 1.620,00
35	FOCO DE LUZ CIRÚRGICO E GINECOLÓGICO, BIVOLT, HASTE SUPERIOR FLEXIVEL, 10 PEDESTAL COM HASTE INFERIOR, PINTURA EM EPÓXI, ILUMINAÇÃO EM LED.	UND	10	R\$ 500,00	R\$ 5.000,00
46	MACA DE EXAME CLINICO SIMPLES, ESTRUTURA TUBULAR EM AÇO REDONDO, LEITO ESTOFADO REVESTIDO EM COURVIM, CABECEIRA RECLINÁVEL EM ATÉ 4 POSIÇÕES ATRAVES DE CREMALHEIRA, PES COM PONTEIRAS PLASTICA, PINTURA ELETROSTÁTICA A PÓ EPÓXI, DIMENSÕES: 1,85M COMPROMENTO X 0,55M LARGURA X 0,80M ALTURA.	UND	18	R\$ 800,00	R\$ 14.400,00
47	MESA AUXILIAR EM AÇO INOX, ESTRUTURA EM TUBOS REDONDOS DE 1" DE DIÂMETRO E PAREDE DE 1,2 MM EM AÇO INOXIDÁVEL POLIDO ESPELHADO, TAMPA EM CHAPA DE AÇO POLIDO ESPELHADO.	UND	12	R\$ 500,00	R\$ 6.000,00
48	MESA DE CABECEIRA PARA LEITOS EM AÇO.	UND	12	R\$ 800,00	R\$ 9.600,00
49	MESA DE MAYO	UND	10	R\$ 390,00	R\$ 3.900,00





51	MESA GINECOLÓGICA SIMPLES, LEITO ESTOFADO DIVIDIDO EM TRÊS PARTES, ENCOSTO REGULÁVEL, APOIO PARA OS PÉS, ASSENTO FIXO, GAVETA PARA ESCOAMENTO DE LÍQUIDOS, PÉS COM PONTEIRAS PLÁSTICAS; REVESTIMENTO EM COURVIN, PINTURA EM EPÓXI, DIMENSÕES ABERTA: 1,85X0,50X1,22 M	UND	5	R\$ 800,00	R\$ 4.000,00
55	NEGATOSCÓPIO	UND	12	R\$ 600,00	R\$ 7.200,00
60	SUPORTE DE SORO COM RODÍZIOS; ALTURA REGULÁVEL, 4 PÉS PINTADOS COM RODAS; - ESTRUTURA TUBULAR EM AÇO REDONDO; PÉS COM RODÍZIOS GIRATÓRIOS DE 2"; DIMENSÕES: 2,00M ALTURA X 0,40M LARGURA X 0,40M PROFUNDIDADE.	UND	8	R\$ 450,00	R\$ 3.600,00
Valor por extenso;					R\$ 126.294,00
Cento e Vinte e Seis Mil Oitocentos e Noventa e Quatro Reais					

Prazo de entrega do Objeto: 20 (vinte) dias úteis, contados do recebimento da Nota de Empenho.

Prazo de Vigência: 31 de dezembro de 2023.

Prazo de validade da proposta: 60 (sessenta) dias contados da confirmação do recebimento da nota de empenho, prorrogável na forma do art. 57, 8º, da Lei nº 8.666/93.

Local da entrega: Prefeitura Municipal de Morrinhos – CE, com endereço na rua José Ibiapina Rocha, S/N – Centro, Morrinhos, Estado do Ceará. CEP: 62.550-000, Ceará, Inscrito no CNPJ sob nº 07.566.920/0001-10.

Nesta oportunidade, temos a declarar, sob as penas da Lei, que tomamos pleno conhecimento dos produtos objeto desta licitação, e que não possuímos nenhum fato impeditivo para participação deste certame e que nos submetemos a todas as cláusulas e condições previstas neste edital e seus anexos.

Caso nos seja adjudicado o objeto da presente licitação, nos comprometemos a assinar a Ata de Registro de Preços no prazo determinado no Edital, indicado para esse fim o Sr. **Robson Guedes Ferreira da Silva**, Carteira de identidade nº 94014089295, CPF nº 616.337.633-15, administrador, sócio, residente a rua Margarida Maria nº 1136 A, em Fortaleza - CE, como responsável legal desta empresa.



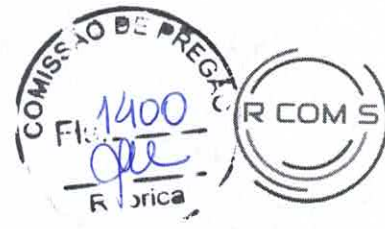

Contatos

Celular: (85) 9 9430 5606 whatsapp / Email: rsilvas.for@gmail.com

Dados Bancários:

Banco Inter Empresa cód. 077
Agência: 0001 / Conta: 3046.5452-3 / Chave PIX: 48.009.549/0001-73
R G FERREIRA REPRESENTAÇÕES COM E SERVIÇOS LTDA

Finalizando, declaramos que estamos de pleno acordo com todas as condições estabelecidas no Edital e seus anexos.

Fortaleza - CE, 04 de dezembro de 2023.

Robson Leal da Faria de Azevedo
616.337.633-45
R. com S

Sócio



Robson

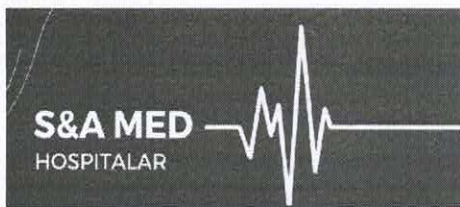

PROPOSTA DE PREÇOS

Ao Pregoeiro Município de Morrinhos
Pregão Eletrônico: 1910.01/2023

Prezado Senhor,

Apresentamos a Vossas Senhorias nossa proposta de preços, conforme planilha abaixo, referente ao Pregão Eletrônico N° 1910.01/2023, cujo objeto é a REGISTRO DE PREÇOS PARA FUTURAS E EVENTUAIS AQUISIÇÕES DE MATERIAL PERMANENTE PARA ATENDER AS NECESSIDADES DA SECRETARIA DE SAÚDE DO MUNICÍPIO DE MORRINHOS - CE, conforme especificações contidas no Termo de Referência, Anexo 1, parte integrante deste processo:

ITEM	Especificação	UND	QTDE	MARCA	VALOR UNITÁRIO	VALOR TOTAL
17	BRAÇADEIRA PARA INJEÇÃO, BASE ESMALTADA EM TRIPÉ DE FERRO FUNDIDO E TUBO DE AÇO COM 22MM, REGULAGEM DE ALTURA POR MANDRIL, TUBO SUPERIOR CROMADO.	UNID	10	TUBO MED	R\$398,00 (TREZENTOS E NOVENTA E OITO REAIS)	R\$3.980,00 (TRÊS MIL NOVECENTOS E OITENTA REAIS)
48	MESA DE CABECEIRA PARA LEITOS EM AÇO	UNID	12	TUBO MED	R\$882,70 (OITOCENTOS E OITENTA E DOIS REAIS E SETENTA CENTAVOS)	R\$10.592,40 (DEZ MIL QUINHENTOS E NOVENTA E DOIS REAIS E QUARENTA CENTAVOS)
TOTAL R\$14.572,40(QUATORZE MIL QUINHENTOS E SETENTA E DOIS REAIS E QUARENTA CENTAVOS)						

IMPORTA A NOSSA PROPOSTA NO VALOR TOTAL R\$14.572,40 (QUATORZE MIL QUINHENTOS E SETENTA E DOIS REAIS E QUARENTA CENTAVOS)

Nesta oportunidade, temos a declarar, sob as penas da Lei, que tomamos pleno conhecimento dos produtos objeto desta licitação, e que não possuímos nenhum fato impeditivo para participação deste certame e que nos submetemos a todas as cláusulas e condições previstas neste edital e seus anexos.

Declaramos que, nos valores apresentados acima estão inclusos todos os tributos, encargos trabalhistas, previdenciários, fiscais e comerciais, taxas, fretes, seguros, deslocamento de pessoal custos e demais despesas que possa incidir sobre o fornecimento licitado, inclusive a margem de lucro.

Identificação da licitante:

Razão Social: S & A Comércio Varejista de Equipamentos Hospitalares LTDA EPP

CNPJ 11.726.439/0001-12 Inscrição Estadual: 06.394212-7

Endereço: Avenida Jovita Feitosa – 582 – Parquelândia – Fortaleza/CE CEP: 60.455-410

Telefone: (85) 3249.0106 E-mail: equimedceara@gmail.com/equimedlicitacao@gmail.com

Dados bancários: Banco: Bradesco Agência: 0564 Conta corrente: 120269-3

Banco: Brasil Agência: 3515-7 Conta corrente: 11700-5

Caso nos seja adjudicado o Contrato, informamos que o Sr. Hiran de Medeiros Vila Nova, portador da Carteira de identidade N° 2009009004127 e inscrito no CPF: 190.058.654-15, é o nosso representante e está devidamente autorizado e credenciado para receber quaisquer comunicações relacionadas com o Instrumento Contratual.

S & A Comércio Varejista de Equipamentos Hospitalares LTDA EPP

Endereço: Avenida Jovita Feitosa, 582 - Parquelândia
Fortaleza - Ceará - CEP 60455-410

CNPJ: 11.726.439/0001-12 Insc. Estadual: 06.394212-7

Fone: 55 85 32490106 equimedceara@gmail.com

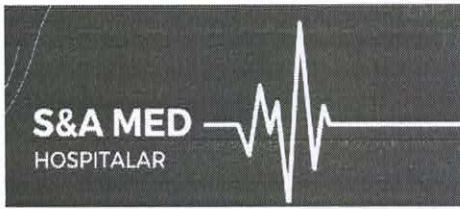

Validade da Proposta: 60(sessenta) dias

Fortaleza, 08 de novembro de 2023

HIRAN DE
MEDEIROS VILA
NOVA:19005865415

Assinado de forma digital por
HIRAN DE MEDEIROS VILA
NOVA:19005865415
Dados: 2023.11.08 10:25:42
-03'00'

Hiran de Medeiros Vila Nova
Carteira de identidade: 2009009004127
CPF: 190.058.654-15

EMPRESA FORNECEDORA	
CNPJ nº: 45.309.056/0001-60	Razão Social: SILVA DISTRIBUIDORA E FERRAGISTA LTDA
Endereço: na RUA DAS HORTENCIAS QD.1 LT.3 - Jardim Palacios	
Cidade: AP. GOIANIA	UF: GO CEP: 74913-015
Telefone: (62) 3548-8467	
Endereço Eletrônico: silvadistribuidoralicitacao@gmail.com	
Representante Legal: Juan Carlos Faria Silva	
RG nº/Orgao Expedidor/UF: 6302296 SSP-GO	CPF nº: 703.742.301-70

Prefeitura Municipal de Morrinhos - CE		
PROCESSO LICITATÓRIO Nº: 191001/2023 - MODALIDADE PREGÃO ELETRONICO	Proposta de Preços "Menor preço por Item"	06/11/2023 - 7H
Objeto: O objeto da presente licitação é a escolha da proposta mais vantajosa para REGISTRO DE PREÇOS PARA FUTURAS E EVENTUAIS AQUISIÇÕES DE MATERIAL PERMANENTE PARA ATENDER AS NECESSIDADES DA SECRETARIA DE SAÚDE DO MUNICÍPIO DE MORRINHOS - CE, conforme condições, quantidades e exigências estabelecidas neste Edital com as características descritas abaixo:		

Item	Descrição	Unid.	Marca	Qtd.	VI. Unit	VI. Total
3	AR CONDICIONADO 18.000 BTUS - AR CONDICIONADOR - CONDICIONADO SLIP, 18.000 BTUS FRIO, BRANCO, CARACTERÍSTICAS BAIXO RUÍDO, CONTROLE REMOTO	UNIDA DE	AGRATO	3	R\$ 2.812,33	R\$ 8.436,99
4	AR CONDICIONADO 12.000 BTUS - CONDICIONADO SLIP, 12.000 BTUS FRIO, BRANCO, CARACTERÍSTICAS BAIXO RUÍDO, CONTROLE REMOTO	UNIDA DE	AGRATO	26	R\$ 1.898,71	R\$ 49.366,46
5	AR CONDIICONADO 9.000 BTUS - AR CONDICIONADOR - CONDICIONADO SLIP, 9.000 BTUS FRIO, BRANCO, CARACTERÍSTICAS BAIXO RUÍDO, CONTROLE REMOTO, DESUMIDIFICAÇÃO	UNIDA DE	AGRATO	36	R\$ 1.747,01	R\$ 62.892,36
Valor Total da Proposta:					R\$	120.695,81

cento e vinte mil, seiscentos e noventa e cinco reais e oitenta e um centavos

Validade da Proposta: 90 dias
Frete: Incluso no valor do produto.
Forma de Pagamento: Conforme Edital.
Prazo de Entrega: Conforme Edital

Nos preços propostos estão inclusos todos os tributos, fretes, embalagens, seguros e todas as demais despesas necessárias ao perfeito cumprimento da obrigação objeto da licitação em referencia:
* Concordamos e nos submetemos a todos os termos, normas e especificações do pertinente Edital, bem como, às Leis, Decretos, Portarias e Resoluções cujas normas incidam sobre a presente licitação
* Cumprimos plenamente todos os requisitos de habilitação exigidos nesta licitação.

Banco: Banco do Brasil S.A
Agencia: 3421-5
Conta: 83229-4

45.309.056/0001-60
SILVA DISTRIBUIDORA E FERRAGISTA LTDA
RUA DAS HORTENCIAS, S/N, QD 1 LT 03 JD. PALACIOS - AP. DE GOIANIA - GO CEP 74.913-015 GOIÂNIA - GO

Goiania, 06 de Novembro de 2023

JUAN CARLOS FARIA
 Assinado de forma digital por JUAN CARLOS FARIA
 SILVA:70374230170
 Dados: 2023.11.06 11:16:11 -03'00'

SILVA DISTRIBUIDORA E FERRAGISTA LTDA
 CNPJ: 45.309.056/0001-60

Representante Legal: Juan Carlos Faria Silva
 RGnº/Orgao Expedidor/UF: 6302296 SSP-GO CPF nº 703.742.301-70
 Email: silvadistribuidoralicitacao@gmail.com Fone: (62) 35488467



PROPOSTA DE PREÇOS

Ao Pregoeiro Município de Morrinhos
Pregão Eletrônico: 1910.01/2023

Prezado Senhor,

Apresentamos a Vossas Senhorias nossa proposta de preços, conforme planilha abaixo, referente ao Pregão Eletrônico N° 1910.01/2023, cujo objeto é a REGISTRO DE PREÇOS PARA FUTURAS E EVENTUAIS AQUISIÇÕES DE MATERIAL PERMANENTE PARA ATENDER AS NECESSIDADES DA SECRETARIA DE SAÚDE DO MUNICÍPIO DE MORRINHOS - CE, conforme especificações contidas no Termo de Referência, Anexo 1, parte integrante deste processo:

ITEM	Especificação	UND	QTDE	MARCA	VALOR UNITÁRIO	VALOR TOTAL
26	CARRO PARA CURATIVO TOTALMENTE ESMALTADO, PES COM RODIZIOS GIRATORIOS, 1 TAMPO E 1 PRATELEIRA COM VARANDAS PROTETORAS EM TODA A VOLTA. MEDINDO: 0,75 X 0,45 X 0,80CM COM SUPORTES E ACOMPANHAMENTO DE BALDE E BACIA.	UNID	08	TUBO MED	R\$802,50 (OITOCENTOS E DOIS REAIS E CINQUENTA CENTAVOS)	R\$6.420,00 (SEIS MIL QUATROCENTOS E VINTE REAIS)

TOTAL R\$6.420,00(SEIS MIL QUATROCENTOS E VINTE REAIS)

IMPORTA A NOSSA PROPOSTA NO VALOR TOTAL R\$6.420,00 (SEIS MIL QUATROCENTOS E VINTE REAIS)

Nesta oportunidade, temos a declarar, sob as penas da Lei, que tomamos pleno conhecimento dos produtos objeto desta licitação, e que não possuímos nenhum fato impeditivo para participação deste certame e que nos submetemos a todas as cláusulas e condições previstas neste edital e seus anexos.

Declaramos que, nos valores apresentados acima estão inclusos todos os tributos, encargos trabalhistas, previdenciários, fiscais e comerciais, taxas, fretes, seguros, deslocamento de pessoal custos e demais despesas que possa incidir sobre o fornecimento licitado, inclusive a margem de lucro.

Identificação da licitante:

Razão Social: S & A Comércio Varejista de Equipamentos Hospitalares LTDA EPP

CNPJ 11.726.439/0001-12 Inscrição Estadual: 06.394212-7

Endereço: Avenida Jovita Feitosa – 582 – Parquelândia – Fortaleza/CE CEP: 60.455-410

Telefone: (85) 3249.0106 E-mail: equimedceara@gmail.com/equimedlicitacao@gmail.com

Dados bancários: Banco: Bradesco Agência: 0564 Conta corrente: 120269-3

Banco: Brasil Agência: 3515-7 Conta corrente: 11700-5

Caso nos seja adjudicado o Contrato, informamos que o Sr. Hiran de Medeiros Vila Nova, portador da Carteira de identidade N° 2009009004127 e inscrito no CPF: 190.058.654-15, é o nosso representante e está devidamente autorizado e credenciado para receber quaisquer comunicações relacionadas com o Instrumento Contratual.

Validade da Proposta: 60(sessenta) dias

Fortaleza, 08 de novembro de 2023

HIRAN DE MEDEIROS VILA NOVA
Assinado de forma digital por HIRAN DE MEDEIROS VILA NOVA:19005865415
Dados: 2023.11.08 15:08:42 -03'00'

Hiran de Medeiros Vila Nova

Carteira de identidade: 2009009004127

CPF: 190.058.654-15

S & A Comércio Varejista de Equipamentos Hospitalares LTDA EPP

Endereço: Avenida Jovita Feitosa, 582 - Parquelândia

Fortaleza - Ceará - CEP 60455-410

CNPJ: 11.726.439/0001-12 Insc. Estadual: 06.394212-7

Fone: 55 85 32490106 equimedceara@gmail.com

**PROPOSTA COMERCIAL****CLIENTE****PREFEITURA DO MUNICÍPIO DE MORRINHOS -CE****OBJETO: REGISTRO DE PREÇOS PARA FUTURAS E EVENTUAIS AQUISIÇÕES DE MATERIAL PERMANENTE PARA ATENDER AS NECESSIDADES DA SECRETARIA DE SAÚDE DO MUNICÍPIO DE MORRINHOS - CE****LICITAÇÃO PORTAL BNC
PREGÃO ELETRÔNICO Nº 1910.01 /2023
PROCESSO ADMINISTRATIVO Nº 0 / 2023****PROPONENTE****Razão Social:** TGT Consultoria e Informática LTDA**Logradouro:** Rua Dr. Plínio de
Morais**Nº:** 710**Bairro:** Cidade nova**Complemento:** cs frente**Cidade:** Belo Horizonte**UF:** MG**CEP:** 31.170-170**Tel.:** (31) 2514-7499**CNPJ:** 42.491.006/0001-59**I.E:** 004080441.00-54**I.M:** 1.316.434/001-09**Banco:** Banco do Brasil**Agência:** 2582-8**Conta Corrente:** 74.355-0**Representante Legal:** Bruno José Candioto – CPF: 046.343.416-11 - RG MG -10.740.987

Para os fornecimentos objeto da licitação em referencia propomos os seguintes preços:

Validade da proposta: 90 dias**Garantia:** conforme edital**Prazo de entrega:** conforme edital**Forma de pagamento:** conforme edital**NO CASO DE MICROEMPRESA E EMPRESA DE PEQUENO PORTE, ASSINALE:**

Declaramos para os devidos fins, que somos (x)Microempresa ou ()Empresa de Pequeno Porte, nos termos da Lei Complementar nº 123/2006 e suas alterações, e que fazemos prova de tal condição com os documentos enviados – DOCUMENTAÇÃO, conforme previsto no Edital.

Na oportunidade declaramos que nos Preços propostos estão incluídos todos os custos e despesas relativos a correta execução do objeto em conformidade com as especificações e condições elencadas no Edital e seus Anexos, bem como, expressamos nossa ciência de que não serão tolerados pedidos de aditivos que visem recompor preços oriundos de redução exagerada de preços; e de que somente serão aceitos pedidos de aditivos de acordo com as normas internas que regulamentam a matéria.

Declaramos ainda, que nos respectivos preços estão incluídos todos os custos diretos e indiretos, encargos, tributos, transporte, seguros, contribuições e obrigações sociais, trabalhistas e previdenciárias, bem como todos os demais custos que, porventura incidam sobre o objeto licitado.

DECLARO:

01 - Que estou de acordo com todas as normas deste edital e seus anexos.

02 - Declaramos que os equipamentos ofertados são novos e estão em fase normal de fabricação.

03 – **Produtos de Origem Nacional.****TGT CONSULTORIA E INFORMATICA LTDA**

CNPJ: 42.491.006/0001-59 – IE: 004080441.00-54

Rua: Dr. Plínio de Morais – Cidade Nova – Belo Horizonte – MG – CEP: 31.170-170

Telefone/Fax: +55 (31) 2526-7499 – 99205-6878

bruno@targetinfor.com.br

LOTE						
ITEM	ESPECIF.	UNID	QTD	MARCA MODELO	VL.UNIT(R\$)	VL.TOTAL(R\$)
28	<p>COMPUTADOR COMPLETO - MICROCOMPUTADOR DESKTOP COM CONFIGURAÇÃO MÍNIMA: PROCESSADOR CORE I5 DE 3.6 GHZ COM 6 MB DE CACHE; CHIPSET; UNIDADE DE DISCO RÍGIDO (HD) INTERNO COM CAPACIDADE MÍNIMA DE 1000 GB COM VELOCIDADE DE 7200 RPM SATA II OU SSD INTERNO COM CAPACIDADE MÍNIMA DE 480GB; MEMÓRIA RAM TIPO DDR COM NO MÍNIMO 8 (OITO) GBYTE, COMPATÍVEIS COM O BUS DA PLACA PRINCIPAL, COM A POSSIBILIDADE DE IMPLEMENTAÇÃO DA TECNOLOGIA DUAL CHANNEL; PERMITIR EXPANSÃO PARA NO MÍNIMO 16 (DEZESSEIS) GBYTE; PLACA MÃE DEVERÁ SER PROJETADA E DESENVOLVIDA SOB ORIENTAÇÃO DO MESMO FABRICANTE DO EQUIPAMENTO OFERTADO E DEVERÁ POSSUIR NO MÍNIMO CINCO INTERFACE TIPO SERIAL ATA II</p> <p>DE 3.0 GIGABYTES/SEGUNDO OU SUPERIOR, QUE PERMITA GERENCIAR AS UNIDADES DE DISCO RÍGIDO; UNIDADE LEITORA DE MÍDIA ÓPTICA ESPECIFICADA E OUTROS COMPONENTES QUE PODERÃO VIR A SER INSTALADOS; POSSUIR NO MÍNIMO 06 (SEIS) PORTAS USB SENDO 02 (DOIS) 3.0 E 04 (QUATRO) 2.0; POSSUIR NO MÍNIMO 04 USB NA PARTE FRONTAL; UMA PCI EXPRESS 1X, UMA PCI EXPRESS 16X; UMA LINE OUT (ÁUDIO E FONE DE OUVIDO), UMA LINE IN (MICROFONE); UMA VGA, UMA HDMI OU DVI (SAÍDA); DUAS PS/2, UMA RJ-45; POSSUIR PLACA DE VÍDEO; POSSUIR ÁUDIO DE NO MÍNIMO 5 CANAIS; DOIS SLOTS DE MEMÓRIA DDR3 COM SUPORTE PARA ATÉ 16 GB DE 1600 MHZ; REDE GIGABIT: 10/100/1000; GABINETE COM FONTE DE ALIMENTAÇÃO COM POTÊNCIA DE NO MÍNIMO 250 W DE PCF ATIVO DE 80% DE EPICIENCIA ENERGETICA; POSSUIR EM SUA PARTE FRONTAL 4 USB E ÁUDIO FRONTAL; O COMPUTADOR DEVE ACOMPANHAR TECLADO PADRÃO ABNT-2, COM TODOS OS CARACTERES DA LÍNGUA PORTUGUESA, INCLUSIVE "Ç"; COM NO MÍNIMO 104 TECLAS; POSSUIR DISPOSITIVO DE AJUSTE DE INCLINAÇÃO VERTICAL, COM CONECTOR PADRÃO USB 2.0; NÃO SERÃO ACEITOS O USO DE QUALQUER ADAPTADOR OU CONVERSOR DE PADRÃO; MOUSE ÓTICO, COM TRÊS BOTÕES (INCLUINDO TECLA DE ROLAGEM), COM FORMATO ERGONÔMICO E CONFORMAÇÃO AMBIDESTRO (SIMÉTRICO), COM CONECTOR PADRÃO USB 2.0; RESOLUÇÃO MÍNIMA DE 400 DPI; ACOMPANHAR LICENÇA MICROSOFT WINDOWS 10, OFFICE TRIAL E ANTIVIRUS GRÁTIS POR 1 ANO. GARANTIA: O FABRICANTE DO EQUIPAMENTO DEVERÁ POSSUIR ATENDIMENTO DA ASSISTÊNCIA TÉCNICA POR UM PRAZO DE 12 (DOZE) MESES.</p>	UNID	06	BRAZIL PC RIO	R\$1.950,00	R\$11.700,00
VALOR DO LOTE:						R\$11.700,00

Belo Horizonte, 06 de Novembro de 2023

TGT
CONSULTORIA E
INFORMÁTICA
LTDA:4249100600
0159

Assinado de forma digital
por TGT CONSULTORIA E
INFORMÁTICA
LTDA:42491006000159
Dados: 2023.11.06
11:46:42 -03'00'

Bruno José Candioto
Representante Legal / Vendedor Corporativo
CPF: 046.343.416-11 / RG MG-10.740.987

TGT CONSULTORIA E INFORMÁTICA LTDA
CNPJ: 42.491.006/0001-59 – IE: 004080441.00-54
Rua: Dr. Plínio de Moraes – Cidade Nova – Belo Horizonte – MG – CEP: 31.170-170
Telefone/Fax: +55 (31) 2526-7499 – 99205-6878
bruno@targetinfor.com.br

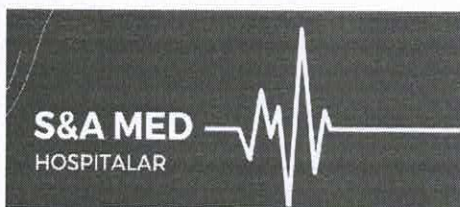

PROPOSTA DE PREÇOS

Ao Pregoeiro Município de Morrinhos
Pregão Eletrônico: 1910.01/2023

Prezado Senhor,

Apresentamos a Vossas Senhorias nossa proposta de preços, conforme planilha abaixo, referente ao Pregão Eletrônico N° 1910.01/2023, cujo objeto é a REGISTRO DE PREÇOS PARA FUTURAS E EVENTUAIS AQUISIÇÕES DE MATERIAL PERMANENTE PARA ATENDER AS NECESSIDADES DA SECRETARIA DE SAÚDE DO MUNICÍPIO DE MORRINHOS - CE, conforme especificações contidas no Termo de Referência, Anexo 1, parte integrante deste processo:

ITEM	Especificação	UND	QTDE	MARCA	VALOR UNITÁRIO	VALOR TOTAL
17	BRAÇADEIRA PARA INJEÇÃO, BASE ESMALTADA EM TRIPÉ DE FERRO FUNDIDO E TUBO DE AÇO COM 22MM, REGULAGEM DE ALTURA POR MANDRIL, TUBO SUPERIOR CROMADO.	UNID	10	TUBO MED	R\$398,00 (TREZENTOS E NOVENTA E OITO REAIS)	R\$3.980,00 (TRÊS MIL NOVECENTOS E OITENTA REAIS)
48	MESA DE CABECEIRA PARA LEITOS EM AÇO	UNID	12	TUBO MED	R\$882,70 (OITOCENTOS E OITENTA E DOIS REAIS E SETENTA CENTAVOS)	R\$10.592,40 (DEZ MIL QUINHENTOS E NOVENTA E DOIS REAIS E QUARENTA CENTAVOS)
TOTAL R\$14.572,40(QUATORZE MIL QUINHENTOS E SETENTA E DOIS REAIS E QUARENTA CENTAVOS)						

IMPORTA A NOSSA PROPOSTA NO VALOR TOTAL R\$14.572,40 (QUATORZE MIL QUINHENTOS E SETENTA E DOIS REAIS E QUARENTA CENTAVOS)

Nesta oportunidade, temos a declarar, sob as penas da Lei, que tomamos pleno conhecimento dos produtos objeto desta licitação, e que não possuímos nenhum fato impeditivo para participação deste certame e que nos submetemos a todas as cláusulas e condições previstas neste edital e seus anexos.

Declaramos que, nos valores apresentados acima estão inclusos todos os tributos, encargos trabalhistas, previdenciários, fiscais e comerciais, taxas, fretes, seguros, deslocamento de pessoal custos e demais despesas que possa incidir sobre o fornecimento licitado, inclusive a margem de lucro.

Identificação da licitante:

Razão Social: S & A Comércio Varejista de Equipamentos Hospitalares LTDA EPP

CNPJ 11.726.439/0001-12 Inscrição Estadual: 06.394212-7

Endereço: Avenida Jovita Feitosa – 582 – Parquelândia – Fortaleza/CE CEP: 60.455-410

Telefone: (85) 3249.0106 E-mail: equimedceara@gmail.com/equimedlicitacao@gmail.com

Dados bancários: Banco: Bradesco Agência: 0564 Conta corrente: 120269-3

Banco: Brasil Agência: 3515-7 Conta corrente: 11700-5

Caso nos seja adjudicado o Contrato, informamos que o Sr. Hiran de Medeiros Vila Nova, portador da Carteira de identidade N° 2009009004127 e inscrito no CPF: 190.058.654-15, é o nosso representante e está devidamente autorizado e credenciado para receber quaisquer comunicações relacionadas com o Instrumento Contratual.

S & A Comércio Varejista de Equipamentos Hospitalares LTDA EPP
Endereço: Avenida Jovita Feitosa, 582 - Parquelândia
Fortaleza - Ceará - CEP 60455-410
CNPJ: 11.726.439/0001-12 Insc. Estadual: 06.394212-7
Fone: 55 85 32490106 equimedceara@gmail.com

HIRAN DE MEDEIROS VILA NOVA
MEDEIROS VILA NOVA
5 VILA NOVA
NOVA VILA NOVA
05865415

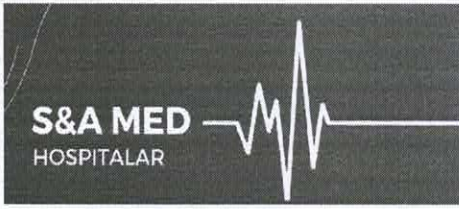

Validade da Proposta: 60(sessenta) dias

Fortaleza, 06 de novembro de 2023

HIRAN DE
MEDEIROS VILA
NOVA:19005865415

Assinado de forma digital por
HIRAN DE MEDEIROS VILA
NOVA:19005865415
Dados: 2023.11.06 16:29:08
-03'00'

Hiran de Medeiros Vila Nova
Carteira de identidade: 2009009004127
CPF: 190.058.654-15



PLANILHA DE CUSTOS

Empresa/Pessoa Física: VINICIUS SIQUEIRA NOCRATO LTDA
CNPJ/CPF: 17.630.368/0001-36

Endereço: RUA ELVIRA PINHO, 634 LOJA 01 BAIRRO: MONTESE - FORTALEZA - CE

COMPOSIÇÃO DE PREÇOS UNITÁRIOS

ITEM	ESPECIFICAÇÃO	MARCA	UNIDADE	VALOR DO CUSTO	IMPOSTO (10%)	CUSTO FRETE (2%)	CUSTO MÃO DE OBRA (3%)	CUSTO TOTAL DO PRODUTO	MARGEM DE LUCRO	VALOR DE VENDA	QUANT.	VALOR TOTAL UNIT.	QUANT. VENDA	VALOR TOTAL
1	ARMÁRIO COZINHA - ARMARIO DE COZINA- ARMÁRIO DE COZINHA (GUARDA LOUÇA) - ARMÁRIO 3 PORTAS ARMÁRIO AÉREO TITANIUM TEM ESTRUTURA EM AÇO 4 MM, PORTAS ARTICULADA COM DOBRADIÇAS EM AÇO E NYLON E ACABAMENTO EM PINTURA A PÓ ELETROSTÁTICA, ALTURA: 52 CM. LARGURA: 105 CM. PROFUNDIDADE: 28 CM.	TELASUL	UNIDADE	R\$ 330,43	R\$ 33,04	R\$ 6,61	R\$ 9,91	R\$ 380,00	25%	R\$ 475,00	1	R\$ 475,00	12	R\$ 5.700,00
TOTAL CUSTO UNITÁRIO:				R\$ 330,43	R\$ 33,04	R\$ 6,61	R\$ 9,91	R\$ 380,00	25%	R\$ 475,00	1	R\$ 475,00	VL. TOTAL PROPOSTA:	R\$ 5.700,00

Declaramos que em nossos preços estão incluídos todos os custos diretos e indiretos para perfeita execução os serviços, inclusive das despesas com materiais e ou equipamentos, mão de obra especializada ou não, seguros em geral, encargos da Legislação Social Trabalhista, Previdência, da Infortunistica do trabalho e responsabilidade civil por qualquer dano causado a terceiros ou dispêndios resultantes de tributos, taxas, regulamentos e posturas municipais, estaduais e federais, enfim tudo o que for necessário para a execução total e completa dos serviços, bem como nosso lucro, conforme especificações constantes do Edital, sem que nos caiba, em qualquer caso, direito regressivo em relação ao município cumprimento as obrigações decorrentes da futura contratação Utilizaremos os equipamentos e as equipes técnica que forem necessárias para a perfeita execução dos serviços, comprometendo-nos desde já, a substituir ou aumentar a quantidade dos equipamentos e do pessoal, desde que assim o exija a para o cumprimento das obrigações assumidas.

FORTALEZA/CE, 08 DE NOVEMBRO DE 2023

VINICIUS SIQUEIRA
NOCRATO
LTDA:17630368000136

Assinado de forma digital por VINICIUS SIQUEIRA NOCRATO LTDA:17630368000136
Data: 2023.11.08 10:56:33 -0500

VINICIUS SIQUEIRA NOCRATO LTDA
CNPJ: 17.630.368/0001-36
VINICIUS SIQUEIRA NOCRATO
RG: 2009009165473 SSP CE
CPF: 046.415.543-66

VINICIUS SIQUEIRA NOCRATO LTDA

CNPJ: 17.630.368/0001-36 - CGF: 06.502353-6

ENDEREÇO: RUA ELVIRA PINHO, 634 LOJA 01, BAIRRO: MONTESE, FORTALEZA - CEARÁ
CEP: 60.421-000 - CEL: (85) 9.8141-9950 - EMAIL: VSNCOMERCIO@HOTMAIL.COM

PROPOSTA DE PREÇOS ADEQUADA

AO PREGOEIRO
MUNICÍPIO DE MORRINHOS - CE
PREZADO SENHOR,

APRESENTAMOS A VOSSAS SENHORIAS NOSSA PROPOSTA DE PREÇOS, CONFORME PLANILHA ABAIXO, REFERENTE AO PREGÃO ELETRÔNICO Nº 1910.01/2023, CUJO OBJETO É REGISTRO DE PREÇOS PARA FUTURAS E EVENTUAIS AQUISIÇÕES DE MATERIAL PERMANENTE PARA ATENDER AS NECESSIDADES DA SECRETARIA DE SAÚDE DO MUNICÍPIO DE MORRINHOS - CE, CONFORME ESPECIFICAÇÕES CONTIDAS NO TERMO DE REFERÊNCIA, ANEXO 1, PARTE INTEGRANTE DESTES PROCESSOS:

ITEM	ESPECIFICAÇÃO	UND	MARCA /MODELO	QTD.	V. UNIT.	V. TOTAL
07	ARMÁRIO TIPO VITRINE	UND	QUALITY/AMV	15	R\$ 650,00 (- SEISCENTOS E CINQUENTA REAIS-)	R\$ 9.750,00 (-NOVE MIL SETECENTOS E CINQUENTA REAIS-)
08	ARQUIVO TIPO FICHÁRIO	UND	FORT/AQ3	03	R\$ 900,00 (- NOVECENTOS REAIS-)	R\$ 2.700,00 (-DOIS MIL E SETECENTOS REAIS-)
09	ARMÁRIO COZINHA - ARMARIO DE COZINA-ARMÁRIO DE COZINHA (GUARDA LOUÇA) - ARMÁRIO 3 PORTAS ARMÁRIO AÉREO TITANIUM TEM ESTRUTURA EM AÇO 4 MM, PORTAS ARTICULADA COM DOBRADIÇAS EM AÇO E NYLON E ACABAMENTO EM PINTURA A PÓ ELETROSTÁTICA, ALTURA: 52 CM. LARGURA: 105 CM. PROFUNDIDADE: 28 CM.	UND	TELASUL/TLS	12	R\$ 475,00 (- QUATROCIENTOS E SETENTA E CINCO REAIS-)	R\$ 5.700,00 (-CINCO MIL E SETECENTOS REAIS-)
13	BANCO GIRATÓRIO	UND	FORT/B2	04	R\$ 450,00 (- QUATROCIENTOS E CINQUENTA REAIS-)	R\$ 1.800,00 (-MIL E OITOCENTOS REAIS-)
18	CADEIRA DE RODAS EM AÇO CARBONO, PINTURA EPÓXI, DOBRÁVEL EM DUPLO X, ASSENTO/ENCOSTO EM NYLON ALMOFADADO, PORTA PRONTUÁRIO, ACOMPANHA ALMOFADA DE ALTA DENSIDADE, APOIO PARA BRAÇOS ESCAMOTEÁVEL, APOIO PARA OS PÉS COM REGULAGEM DE ALTURA, FAIXA PARA PANTURRILHA, FREIOS BILATERAIS, ARO IMPULSOR BILATERAL, RODAS DIANTEIRAS ARO 06" COM PNEUS MACIÇOS E RODAS TRASEIRAS ARO 24" COM PNEUS INFLÁVEIS. CAPACIDADE MÁXIMA: 150 KG	UND	CARONE/CARONE	15	R\$ 1.411,86 (-MIL QUATROCIENTOS E ONZE REAIS E OITENTA E SEIS CENTAVOS-)	R\$ 21.177,90 (-VINTE E UM MIL CENTO E SETENTA E SETE REAIS E NOVENTA CENTAVOS-)
19	CADEIRA FIXA - CADEIRA EM POLIPROPILENO COM PÉS METÁLICOS PRETOS 30 X 50 MM COM REVESTIMENTO EM POLIPROPILENO E SAPATAS. SUPORTES DO ASSENTO E ENCOSTO METÁLICO PRETOS EM TUBO OBLONGO DE 16X30 MM COM ESPESSURA DE 1,2 MM E TRAVESSAS METÁLICAS. ASSENTOS E ENCOSTOS CONFECIONADOS EM POLIPROPILENO DE ALTA RESISTÊNCIA PELO SISTEMA DE INJEÇÃO TERMOPLÁSTICA NA COR PRETA.	UND	FORT/CFP	44	R\$ 100,00 (-CEM REAIS-)	R\$ 4.400,00 (-QUATRO MIL E QUATROCENTOS REAIS-)
20	CADEIRA GIRATÓRIA - CADEIRA SECRETARIA EXECUTIVA SEM BRAÇOS COM 05 (CINCO) RODÍZIOS EM COURINO NA COR AZUL COM ASSENTO E ENCOSTO COM ESPUMA ANATÔMICA DE POLIURETANO FLEXÍVEL INJETADA COM DENSIDADE 50 MM, COM SALIÊNCIA PARA PERFEITO APOIO DA REGIÃO LOMBAR; ASSENTO COM BORDAS FRONTAIS E LATERAIS ARREDONDADAS PARA NÃO PREJUDICAR CIRCULAÇÃO SANGUÍNEA DOS MEMBROS INFERIORES DO USUÁRIO; ESTRUTURA DO ENCOSTO EM POLIPROPILENO INJETADO SOB ALTA PRESSÃO, COM ESTRUTURA EM MADEIRA COMPENSADA MULTILAMINADA PRENSADA DE 15 MM DE ESPESSURA;	UND	FORT/CGSB	40	R\$ 370,00 (-TREZENTOS E SETENTA REAIS-)	R\$ 14.800,00 (- QUATORZE MIL E OITOCENTOS REAIS-)
44	LONGARINA 3 LUGARES - LONGARINA COM BARRA TUBULAR METÁLICA 3 LUGARES 30 X 50 MM PRETA COM PÉS METÁLICOS PRETOS COM REVESTIMENTO EM POLIPROPILENO E SAPATAS. SUPORTES DO ASSENTO E ENCOSTO METÁLICO PRETOS EM TUBO OBLONGO DE 16X30 MM COM ESPESSURA DE 1,2 MM E TRAVESSAS METÁLICAS. ASSENTOS E ENCOSTOS CONFECIONADOS EM POLIPROPILENO DE ALTA RESISTÊNCIA PELO SISTEMA DE INJEÇÃO TERMOPLÁSTICA NA COR PRETA.	UND	FORT/L3	19	R\$ 330,00 (-TREZENTOS E TRINTA REAIS-)	R\$ 6.270,00 (-SEIS MIL DUZENTOS E SETENTA REAIS-)
45	LONGARINA 4 LUGARES - LONGARINA COM BARRA TUBULAR METÁLICA 4 LUGARES 30 X 50 MM PRETA COM PÉS METÁLICOS PRETOS COM REVESTIMENTO EM POLIPROPILENO E SAPATAS. SUPORTES DO ASSENTO E ENCOSTO METÁLICO PRETOS EM TUBO OBLONGO DE 16X30 MM COM ESPESSURA DE 1,2 MM E TRAVESSAS METÁLICAS. ASSENTOS E ENCOSTOS CONFECIONADOS EM POLIPROPILENO DE ALTA RESISTÊNCIA PELO SISTEMA DE INJEÇÃO TERMOPLÁSTICA NA COR PRETA.	UND	FORT/L4	19	R\$ 430,00 (- QUATROCIENTOS E TRINTA REAIS-)	R\$ 8.170,00 (-OITO MIL CENTO E SETENTA REAIS-)

IMPORTA A NOSSA PROPOSTA NO VALOR TOTAL DE R\$ 74.767,90 (-SETENTA E QUATRO MIL SETECENTOS E SESSENTA E SETE REAIS E NOVENTA CENTAVOS-)

VINICIUS SIQUEIRA NOCRATO LTDA
CNPJ: 17.630.368/0001-36 – CGF: 06.502.353-6

ENDEREÇO: RUA ELVIRA PINHO, 634 LOJA 01, BAIRRO: MONTESE, FORTALEZA – CEARÁ
CEP: 60.421-000 - CEL: (85) 9.8141-9950 – EMAIL: VSNDISTRIBUIDORA@HOTMAIL.COM

PRAZO DE VALIDADE DA PROPOSTA DE PREÇOS: 97 (NOVENTA E SETE) DIAS.
PRAZO DE ENTREGA, PRAZO DE GARANTIA, VALIDADE DA PROPOSTA: CONFORME EDITAL E ANEXOS.

NESTA OPORTUNIDADE, TEMOS A DECLARAR, SOB AS PENAS DA LEI, QUE TOMAMOS PLENO CONHECIMENTO DOS PRODUTOS OBJETO DESTA LICITAÇÃO, E QUE NÃO POSSUÍMOS NENHUM FATO IMPEDITIVO PARA PARTICIPAÇÃO DESTE CERTAME E QUE NOS SUBMETEMOS A TODAS AS CLÁUSULAS E CONDIÇÕES PREVISTAS NESTE EDITAL E SEUS ANEXOS.

DECLARAMOS QUE NOS PREÇOS OFERTADOS ESTÃO INCLUÍDAS TODAS AS DESPESAS INCIDENTES SOBRE A EXECUÇÃO DO FORNECIMENTO REFERENTE A TRIBUTOS, ENCARGOS SOCIAIS E DEMAIS ÔNUS ATINENTES À EXECUÇÃO DO OBJETO DESTA LICITAÇÃO:

DECLARAMOS QUE O PROPONENTE CUMPRE PLENAMENTE OS REQUISITOS DE HABILITAÇÃO E QUE SUA PROPOSTA DE PREÇO ESTÁ EM CONFORMIDADE COM AS EXIGÊNCIAS DO INSTRUMENTO CONVOCATÓRIO (EDITAL)

DECLARO QUE NOS PREÇOS OFERTADOS ESTÃO INCLUÍDAS TODAS AS DESPESAS INCIDENTES SOBRE O FORNECIMENTO REFERENTES A TRIBUTOS, ENCARGOS SOCIAIS, TRABALHISTAS, PREVIDENCIÁRIOS, FISCAIS E COMERCIAIS, TAXAS, FRETES, SEGUROS, DESLOCAMENTOS DE PESSOAL, CUSTOS E DEMAIS DESPESAS QUE POSSAM INCIDIR SOBRE CONTRATAÇÃO, INCLUSIVE A MARGEM DE LUCRO.

DECLARAMOS QUE NOS PREÇOS COTADOS JÁ ESTÃO INCLUSAS EVENTUAIS VANTAGENS E/OU ABATIMENTOS, IMPOSTOS, TAXAS E ENCARGOS SOCIAIS, OBRIGAÇÕES TRABALHISTAS, PREVIDENCIÁRIAS, FISCAIS E COMERCIAIS, ASSIM COMO DESPESAS COM TRANSPORTES E DESLOCAMENTOS E OUTRAS QUAISQUER QUE INCIDAM SOBRE A CONTRATAÇÃO.

O LICITANTE DECLARA, PARA OS FINS DO DISPOSTO NA LEI COMPLEMENTAR Nº. 123/2006, SOB AS SANÇÕES ADMINISTRATIVAS CABÍVEIS E SOB AS PENAS DA LEI, QUE ESTA EMPRESA, NA PRESENTE DATA, ENQUADRA-SE COMO:

- MICROEMPRESA, CONFORME INCISO I DO ARTIGO 3º DA LEI COMPLEMENTAR Nº 123, DE 14/12/2006;

- EMPRESA DE PEQUENO PORTE, CONFORME INCISO II DO ARTIGO 3º DA LEI COMPLEMENTAR Nº. 123, DE 14/12/2006;

DECLARA, AINDA, QUE A EMPRESA ESTÁ EXCLUÍDA DAS VEDAÇÕES CONSTANTES DO PARÁGRAFO 4º DO ARTIGO 3º DA LEI COMPLEMENTAR Nº 123, DE 14 DE DEZEMBRO DE 2006.

RAZÃO SOCIAL: VINICIUS SIQUEIRA NOCRATO LTDA ME

CNPJ Nº: 17.630.368/0001-36 **INSCRIÇÃO ESTADUAL:** 06.502.353-6

ENDEREÇO: RUA ELVIRA PINHO, 634 LOJA 01 BAIRRO: MONTESE CIDADE: FORTALEZA/CE CEP 60.421-000

REPRESENTANTE LEGAL: VINICIUS SIQUEIRA NOCRATO, BRASILEIRO, SOLTEIRO, EMPRESARIO, RG 2009009165473 SSPDC/CE – CPF 046.415.543-66 RUA GERALDO MAGALHAS Nº 1650 AP 1300 GARARAPES FORTALEZA – CE

FONE/WHATSAPP: (85) 98141-9950 VIVO

BANCO: BANCO BRASIL **AGÊNCIA Nº:** 2879-7 **CONTA CORRENTE:** 36870-9

E-MAIL: VSNDISTRIBUIDORA@HOTMAIL.COM

FORTALEZA/CE, 08 DE NOVEMBRO DE 2023

VINICIUS SIQUEIRA
NOCRATO

LTDA:17630368000136

Assinado de forma digital por
VINICIUS SIQUEIRA NOCRATO
LTDA:17630368000136
Dados: 2023.11.08 10:28:45
-03'00'

VINICIUS SIQUEIRA NOCRATO LTDA

CNPJ: 17.630.368/0001-36

VINICIUS SIQUEIRA NOCRATO

RG: 2009009165473 SSP CE

CPF: 046.415.543-66

VINICIUS SIQUEIRA NOCRATO LTDA

CNPJ: 17.630.368/0001-36 – CGF: 06.502.353-6

ENDEREÇO: RUA ELVIRA PINHO, 634 LOJA 01, BAIRRO: MONTESE, FORTALEZA – CEARÁ
CEP: 60.421-000 - CEL: (85) 9.8141-9950 – EMAIL: VSNDISTRIBUIDORA@HOTMAIL.COM



VRM IMPORT

CNPJ 45.157.605/0001-29

RAFAEL MACHADO

Whats: (43) 9.9912.4153/ Fixo: (43) 3033-4035

R. Castro, 145 Anexo Sobreloja Sobrado

Vila Vera Cruz CEP: 86.804-290

APUCARANA



A, PREFEITURA MUNICIPAL DE MORRINHOS
ESTADO DO CEARÁ
PREGÃO ELETRÔNICO Nº191001/2023
PROCESSO ADMINISTRATIVO Nº161001/2023.

PROPOSTA DE PREÇOS

ITEM	DESCRIPTIVO	UND	QTD	MARCA/ MODELO	VALOR- UNT	VALOR- TOTAL
30	Destilador de agua	UND	10	BIOTRON Destilador	900,00	9.000,00

VALOR TOTAL: R\$:9.000,00 (NOVE MIL REAIS)

Informamos que examinamos os documentos da licitação, inteirando-nos dos mesmos para elaboração da presente proposta, e em consonância aos referidos documentos, **declaramos:**

Que estamos cientes e concordamos com os Termos do Edital em epígrafe e das cláusulas da minuta do contrato em anexo;

Que os preços propostos já estão incluídos, além do lucro, todas as despesas e custos, como por exemplo: transportes, tributos de qualquer natureza e todas as despesas, diretas ou indiretas, relacionadas com o fornecimento do objeto da presente licitação;

Que o objeto ofertado pela empresa, atende, rigorosamente, as características necessárias arroladas no objeto desta licitação;

DECLARA, que o equipamento é de primeira linha, atende a especificações mínimas deste Edital, e tem padrão de qualidade reconhecido pelo mercado Nacional

Prazo de validade da proposta: CONFORME O EDITAL

Garantia: CONFORME O EDITAL

Prazo de Pagamento: CONFORME O EDITAL

Prazo de Entrega: CONFORME O EDITAL

INSCRIÇÃO ESTADUAL: 9090973-59

EMAIL PARA CONTATO: vrimport@hotmail.com / vr.contratos@outlook.com / vrimport@gmail.com

DADOS BANCÁRIOS: BANCO DO BRASIL: AGÊNCIA: 8571-5 - CONTA: 376-X (0)

DADOS BANCÁRIOS: BANCO BRADESCO: AGENCIA 0047-7 - CONTA: 31.682-2

Apucarana, 06 de novembro de 2023.

RAFAEL

Assinado de
forma digital

MACHA

por RAFAEL
MACHADO:050

DO:0502

24777921

4777921

Dados:

2023.11.06

12:01:47 -03'00'

45.157.605/0001-29

VRM IMPORT LTDA.

RUA: CASTRO, 145 - SOBRE LOJA

VILA VERA CRUZ

CEP: 86.804-290

APUCARANA - PR

Ao Órgão MUNICIPIO DE MORRINHOS. Pregão Eletrônico Nº 1910.01/2023. Apresentamos nossa proposta de preços.

Item	Descrição	Unidade	Qty	R\$ Unitário	Valor Total
Lote: 10					
1	AUTOCLAVE HOSPITALAR MARCA: ALT MODELO: 21 LT	UNIDADE	1,00	3.990,00	3.990,00
Valor total do grupo:					3.990,00
Lote: 14					
1	BERÇO AQUECIDO - PAINEL COM CONTROLE MICROPROCESSADO: MARCA: GIGANTE MODELO: NEOSOLUTION	UNIDADE	1,00	22.000,00	22.000,00
Valor total do grupo:					22.000,00
Lote: 26					
1	CARRO P/CURATIVO, TOTALMENTE ESMALTADO, PES COM RODIZIOS GIRATORIOS, 1 TAMPO E 1 PRATELEIRA, COM VARANDAS PROTETORAS EM TODA A VOLTA. MARCA: HR MODELO: CARRO	UNIDADE	8,00	848,00	6.784,00
Valor total do grupo:					6.784,00
Lote: 32					
1	ELETROCARDIOGRAFO INTERPRETATIVO DIGITAL 12 CANAIS IMPRESSÃO EM 1, 3, 6 E 12 CANAIS NO FORMATO A4, INTERPRETAÇÃO DO ECG E MEDIDAS COMPLEXAS, BATERIA RECARREGÁVEL DE LONGA DURAÇÃO MARCA: CONTEC MODELO: ECG	UNIDADE	1,00	5.799,00	5.799,00
Valor total do grupo:					5.799,00
Lote: 40					
1	KIT LARINGOSCÓPIO CONVENCIONAL COM CONJUNTO DE LÂMINAS - LÂMINA CURVA COMPLETO, CABO CONVENCIONAL MÉDIO, FABRICADO EM AÇO INOXIDÁVEL À PROVA DE FERRUGEM; MARCA: DYASIST MODELO: ADULTO	UNIDADE	12,00	1.004,00	12.048,00
Valor total do grupo:					12.048,00
Lote: 64					
1	VENTILADOR PULMONAR PARA CTI PARA ATENDIMENTO ADULTO E PEDIÁTRICO. VENTILAÇÃO MECÂNICA INVASIVA (VI) E NÃO INVASIVA (VNI). MARCA: COMOSDRAKE MODELO: RUAH	UNIDADE	1,00	39.950,00	39.950,00
Valor total do grupo:					39.950,00
Valor total da proposta:					90.571,00

O valor total dessa proposta é de R\$90.571,00 (noventa mil e quinhentos e setenta e um reais).



RGLMED ATACADISTA DE EQUIPAMENTOS HOSPITALARES LTDA
Rua: RUA SILVERIO MANOEL DA SILVA - Nº 302 SALA 02 - CACHOEIRINHA - RS CEP: 94.940-243
Telefone: (51) 3347-9465
CNPJ: 50.867.070/0001-10 IE: 177/0250465 IM: 167824
Email: rglmedadm@gmail.com



Ao Órgão MUNICÍPIO DE MORRINHOS. Pregão Eletrônico N° 1910.01/2023. Apresentamos nossa proposta de preços.

Item	Descrição	Unidade	Qtd	R\$ Unitário	Valor Total
------	-----------	---------	-----	--------------	-------------

Dados Comerciais:

Banco: 001 - Banco do Brasil
Conta: 903-2
Agencia: 8455-7

Validade da proposta: 120 dias
Prazo de entrega: 15 dias
Prazo para pagamento: 30 dias
Prazo de garantia: 12 MESES

Observações:

Declaramos que tomamos conhecimento de todas as informações e condições para o cumprimento das obrigações objeto desta licitação e que atendemos a todas as condições do Edital.

DECLARO, sob as penas da lei, que os preços cotados contemplam todos os custos diretos e indiretos incorridos na data da apresentação desta proposta incluindo, entre outros: tributos, encargos sociais, material, despesas administrativas, seguro, frete e lucro.

*Declaramos que a empresa RGLMED nada deve ao Município de São Paulo, referente aos Tributos Mobiliários. em todas as suas atribuições no presente edital.

À Prefeitura Municipal.

Estamos fornecendo nossa proposta financeira, acatando todas as exigências editalíssimas e referente ao Edital tipo Pregão Eletrônico para aquisição dos equipamentos DESCRITOS ACIMA: Obs.: Declaramos que, nos preços cotados estão inclusas todas as despesas, de qualquer natureza, incidentes sobre os equipamentos ofertados, inclui todos os custos diretos e indiretos, impostos, taxas, benefícios, encargos sociais, trabalhistas e fiscais e de materiais e transporte, constituindo, a qualquer título, a única e completa remuneração pela adequada e perfeita entrega dos equipamentos.

Obs.: Declaramos que somos Assistência Técnica dos equipamentos por nós ofertados e que dispomos de peças originais, caso haja necessidade.

Obs.: Declaramos que esta proposta, nos termos do edital, é firme e concreta, não nos cabendo desistência após a fase de habilitação, na forma do art. 43, 6º, da Lei nº. 8.666/93 com suas alterações

Obs.: Declaramos que os produtos serão fornecidos de acordo com as descrições técnicas detalhadas, deste edital, bem como, com as normas de segurança, padrões de qualidade e no prazo solicitado.

OBSERVAÇÃO*INFORMAMOS: Que todos os itens OFERTADOS pela empresa licitante, após análise de nosso departamento técnico ao termo de referência, são, no mínimo, similar, compatível ou superior ao que se pede em edital. Neste sentido, é de extrema importância e NECESSÁRIO, que essa renomada CPL e o Sr.(a) pregoeiro(a), juntamente com a área técnica e/ou solicitante, faça suas análises minuciosamente e criteriosa através do catálogo enviando juntamente com a proposta, a fim de comprovar se o equipamento/produto OFERTADO, atende a todos os requisitos e necessidade desta instituição. Ainda assim, estaremos incluindo na proposta, marca e modelo dos itens OFERTADOS, que após análise, aceite, adjudicação e homologação, estaremos nos comprometendo em entrega aqueles itens conforme constantes em proposta e ATA, nos ISENTANDO totalmente de recusas posteriores no ato de entrega por incompatibilidade.

DECLARAMOS QUE OS PRODUTOS CUMPREM AO SOLICITADO NO TERMO DE REFERÊNCIA EM SUA TOTALIDADE.

DECLARAMOS junto com a proposta atestando que não possuímos, no ano calendário de realização da licitação, contratos celebrados com a Administração Pública cujos valores somados extrapolem a receita bruta máxima admitida para fins de enquadramento como empresa de pequeno porte, conforme item 4.7.3, do edital, c/c art. 4º, da Lei 14.133/21.

Cachoeirinha, 6 de Novembro de 2023

Representante Legal

50.867.070/0001-10
RGLMED COM. ATAC. DE
EQUIP. HOSP. LTDA
Rua Silverio Manoel da Silva, 30202
Vila Princesa Isabel - CEP 94.940-243
CACHOEIRINHA - RS

MARCELO DE ALMEIDA TELES

RG:5087626759

CPF:020.879.450-63



DADOS DE ASSINATURA



O documento acima foi assinado digitalmente e está em conformidade com a Resolução CG ICP-Brasil nº 182, de 18 de fevereiro de 2021. Para verificar a assinatura, visite o site <https://verificador.ti.gov.br> e selecione este arquivo.

O(s) certificado(s) utilizado(s) para assinatura em 06/11/2023 11:22:28 é(são):

Nome: **RGLMED COMERCIO ATACADISTA DE EQUIPAMENTOS HOSPIT**

CNPJ: 50.867.070/0001-10

Data: 06/11/2023 11:22:28